

**Gebrauchsanweisung
Lattenrost
LIPPE IV**

**Instruction Manual
Slatted Frame
LIPPE IV**



Modellnummer / Model Number

30.9456.1 (Abbildung/Picture)

30.9456.2

30.9456.3

30.9456.4

30.9456.5

30.9456.6

Typ / Type

178629

Bitte merken:

In den Texten dieser Gebrauchsanweisung wird auf die Teile des Lattenrostes durch eckige Klammern und fettgedruckte Ziffern = [00] verwiesen.

Please notice:

In the text of these instructions square brackets and bold cypers = [00] refer to the parts of the slatted frame.

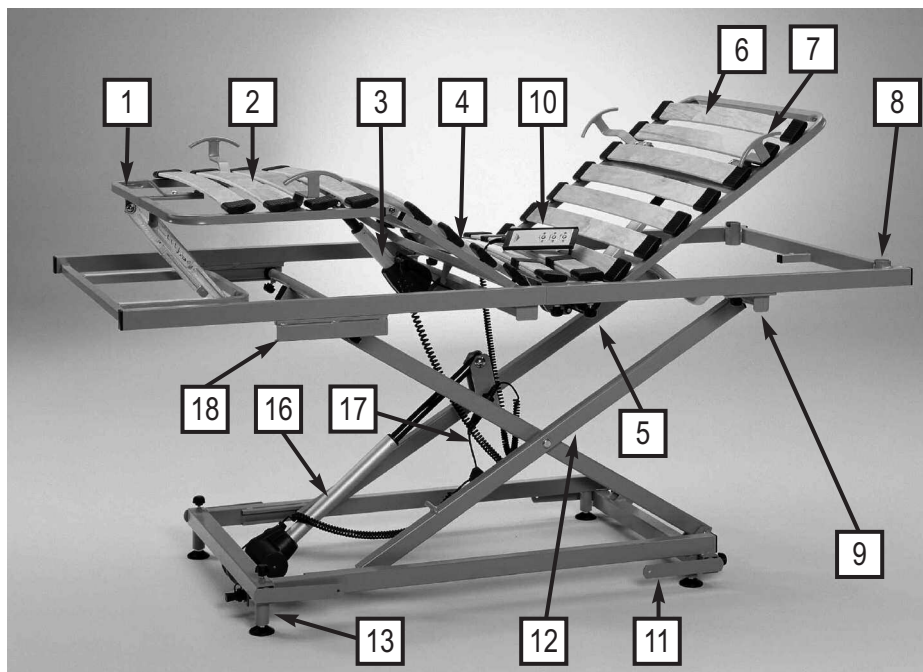

- | | | | |
|----|---|----|--|
| 1 | Liegeflächenrahmen | 1 | Reclining surface frame |
| 2 | Unterschenkellehne | 2 | Lower leg rest |
| 3 | Antriebsmotor Fußteil | 3 | Motor drive, foot section |
| 4 | Oberschenkellehne | 4 | Thigh rest |
| 5 | Antriebsmotor Kopfteil (im Bild verdeckt) | 5 | Motor drive, head section (not visible in picture) |
| 6 | Rückenlehne | 6 | Backrest |
| 7 | Matratzenbügel (4 Stück) | 7 | Mattress brackets (4) |
| 8 | Aufrichterhülsen (2 Stück) | 8 | Trapeze pole sockets (2) |
| 9 | Halteböcke (2 Stück) | 9 | Frame connectors (2) |
| 10 | Handschalter | 10 | Hand switch |
| 11 | Befestigungslaschen (4 Stück) | 11 | Fastening latches (4) |
| 12 | Untergestell | 12 | Base frame |
| 13 | Standfüße (4 Stück) | 13 | Pedestals (4) |
| 14 | Anschlussbuchse | 14 | Connecting socket |
| 15 | Schaltnetzteil (nicht abgebildet) | 15 | Power adapter unit (not visible in picture) |
| 16 | Antriebsmotor Höhenverstellung | 16 | Motor drive height adjustment |
| 17 | Kabelbaum | 17 | Wiring harness |
| 18 | Führungsschienen (2 Stück) | 18 | Guide bars (2) |

Kapitel Chapter	Inhaltsverzeichnis	Table of contents	Seite Page
1	Vorwort	Preface	4
2	Allgemeine Hinweise	General notes	5
	Erklärung der benannten Personengruppen	Definitions of involved persons	6
	Sicherheitshinweise	Safety instructions	6
	Erklärung der verwendeten Sicherheitssymbole	Meaning of the safety symbols	6
	Sicherheitshinweise für Betreiber	Safety Instructions for operators	7
	Sicherheitshinweise für Anwender	Safety instructions for users	8
	Produktbeschreibung	Product description	10
	Bestimmungsgemäßer Gebrauch	Normal operating procedure	10
	Konstruktiver Aufbau	Structural Design	11
	Verwendete Werkstoffe	Description of Materials	12
3	Montage und Inbetriebnahme	Assembly and start up procedure	12
	Montage	Assembly	12
	Untergestell und Liegeflächenrahmen	Base frame and Reclining surface frame	12
	Anschließen der Antriebsmotoren	Connections of motor drives	14
	Einsetzen des Lattenrostes in vorhandenen Bettumbau	To put the slatted frame into an existing bed box	15
	Anforderungen an den Aufstellungsort	Location requirements	16
	Erreichen der Betriebsbereitschaft	Reaching operational readiness	17
	Demontage	Disassembly	17
4	Betrieb	Operations	18
	Spezielle Sicherheitshinweise zum Antriebssystem	Special safety instructions for the drive unit	18
	Handschalter	Hand switch	19
	Bedienung des Handschalters	Operating the hand switch	19
	Sperrfunktion	Locking function	20
	Notabsenkung der Rückenlehne	Emergency lowering of the back rest	21
	Unterschenkellehne	Lower leg rest	21
	Matratzenbügel	Mattress brackets	22
	Distanzstücke (Zubehör)	Extenders (Accessories)	23
	Aufrichter (Zubehör)	Trapeze pole (Accessories)	23
	Matratzenbügel Lang (Zubehör)	Mattress brackets long (Accessories)	24
	Triangelgriff	Trapeze	24
	Seitengitter (Zubehör)	Side rails (Accessories)	25
5	Reinigung und Desinfektion	Cleaning and disinfecting	26
	Allgemeines	General	26
	Reinigungs- und Desinfektionsplan	Cleaning and disinfection plan	27
	Einweisung der Anwender und des Fachpersonals	Instructing the user and qualified personnel	28
	Reinigungs- und Desinfektionsmittel	Cleaning supplies and disinfectants	29
	Umgang mit Desinfektionsmittel	Contact with disinfectants	30
6	Instandhaltung	Maintenance	30
	Durch den Anwender	By the user	31
	Durch den Betreiber	By the operator	34
	Ablauf einer Arbeitsstromprüfung	Test of working electric cycle	35
	Ersatzteile	Spare parts	40
	Herstelleranschrift	Manufacturer's address	40
	Austausch elektrischer Komponenten	Replacement of electrical components	40

7	Fehlerbehebung	Troubleshooting	41
8	Zubehör	Accessories	44
	Anforderungen an die Matratze	Requirements of the mattress	44
9	Technische Daten	Technical data	45
	Abmessungen und Gewichte	Measurements and dimensions	45
	Besondere Merkmale	Special Features	45
	Elektrische Daten	Electrical Data	45
	Umgebungsbedingungen	Ambient conditions	47
	Angewendete Normen / Richtlinien	Applied standards and guidelines	47
10	Entsorgungshinweise	Disposal instructions	48
11	EG-Konformitätserklärung	EC-Declaration of Conformity	51

Kapitel 1

Chapter 1

VORWORT

Sehr geehrter Kunde,

die Firma BURMEIER dankt Ihnen für Ihr Vertrauen, das Sie uns entgegengebracht haben.

Der höhenverstellbare Lattenrost LIPPE IV ist werkseitig auf elektrische Sicherheit und Funktion geprüft und hat unser Haus in einwandfreiem Zustand verlassen.

Lesen Sie diese Gebrauchsanweisung auf jeden Fall.

Dies gilt besonders für die Aufbauphase aber auch für den täglichen Gebrauch.

Sie ist ebenfalls ein praktisches Nachschlagewerk. Bewahren Sie die Gebrauchsanweisung griffbereit auf.

Diese Gebrauchsanweisung informiert Sie als Betreiber und die Anwender über alle Funktionen, die für eine komfortable Handhabung und sichere Bedienung notwendig sind.

Wir wünschen Ihnen und Ihren Anwendern viel Erfolg bei der Pflege von pflegebedürftigen Personen und sind überzeugt, mit unserem Produkt einen positiven Beitrag zu leisten.

BURMEIER GmbH & Co. KG

PREFACE

Dear customer,

Thank you for the confidence you have shown in BURMEIER.

The vertically adjustable slatted frame LIPPE IV is factory-checked for electrical safety and function and has left our factory in faultless condition.

Please take time to read this manual carefully.

This applies especially to the assembly phase but also to daily use.

It is also a practical reference guide. Keep the instructions in a handy place.

These instructions provide information for the operator and user regarding the convenient handling and safe operation.

We wish you and your users much success in care-giving and we are convinced that our product will make a positive contribution.

BURMEIER GmbH & Co. KG

ALLGEMEINE HINWEISE

Der Lattenrost LIPPE IV wird in verschiedenen Modellversionen hergestellt.

Übersicht LIPPE IV Modellversionen:

Modellnummer: 30.9456.1

Typ 178629

Liegefläche 200 x 90 cm

Modellnummer: 30.9456.2

Typ 178629

Liegefläche 190 x 90 cm

Modellnummer: 30.9456.3

Typ 178629

Liegefläche 200 x 100 cm

Modellnummer: 30.9456.4

Typ 178629

Liegefläche 190 x 100 cm

Modellnummer: 30.9456.5

Typ 178629

Liegefläche 80 x 200 cm

Modellnummer: 30.9456.6

Typ 178629

Liegefläche 80 x 190 cm

Vor der ersten Inbetriebnahme des Lattenrostes:

■ Lesen Sie diese Gebrauchsanweisung vollständig durch. So vermeiden Sie Schäden an Personen oder Material aufgrund von Fehlbedienung.

■ Reinigen und desinfizieren Sie den Lattenrost vor der ersten Benutzung.

Der Lattenrost LIPPE IV erfüllt alle Anforderungen der Richtlinie 93/42/EWG für Medizinprodukte. Es ist gemäß Medizinproduktegesetz (MPG §13) als aktives Medizinprodukt der Klasse I eingestuft.

Beachten Sie deshalb auch Ihre Verpflichtungen als Betreiber gemäß der Medizinprodukte-Betreiberverordnung (MPBetreibV), um einen dauerhaft sicheren Betrieb dieses Medizinproduktes ohne Gefährdungen für Patienten, Anwender und Dritte sicherzustellen.

Der Lattenrost LIPPE IV ist durch ein unabhängiges Prüfinstitut geprüft worden. Wie jedes technische, elektrische Gerät kann es bei unsachgemäßer Bedienung zu Gefährdungen führen.

Diese Gebrauchsanweisung enthält Sicherheitshinweise, die beachtet werden müssen. Alle Personen, die an und mit dem Lattenrost LIPPE IV arbeiten, müssen den Inhalt dieser Gebrauchsanweisung kennen und die Sicherheitshinweise befolgen.

GENERAL NOTES

The slatted frame LIPPE IV is available in various models.

Overview LIPPE IV versions of model:

Model number: 30.9456.1

Type 178629

Reclining surface 200 x 90 cm

Model number: 30.9456.2

Type 178629

Reclining surface 190 x 90 cm

Model number: 30.9456.3

Type 178629

Reclining surface 200 x 100 cm

Model number: 30.9456.4

Type 178629

Reclining surface 190 x 100 cm

Model number: 30.9456.5

Type 178629

Reclining surface 80 x 200 cm

Model number: 30.9456.6

Type 178629

Reclining surface 80 x 190 cm

Before putting the slatted frame into operation for the first time:

■ Read these instructions carefully in order to avoid damage or incorrect operation.

■ Clean and disinfect the slatted frame before first use.

The slatted frame LIPPE IV complies with all requirements of the guidelines 93/42/EWG for medical products. It is classified as a dynamic medical product of the class I in accordance with "Medizinproduktegesetz (German abbreviation: MPG § 13, Medical Products Act)."

Observe your obligations as operator in accordance with medical devices "Medizinprodukte-Betreiberverordnung (German abbreviation: MPBetreibV, Operators of Medical Products Ordinance)" in order to ensure a dependable and safe operation of this medical device without endangering patients, users and third parties.

The slatted frame LIPPE IV is checked by an independent examining institute. As with all technical, electrical devices improper handling can lead to damage and/or injury.

This manual contains safety guidelines, which must be observed. All persons who work with the slatted frame LIPPE IV must familiarize themselves with these instructions and follow the safety guidelines.

ERKLÄRUNG DER BENANNTEN PERSONENGRUPPEN

In dieser Gebrauchsanweisung werden folgende Personengruppen benannt:

Betreiber

Betreiber (z.B.: Sanitätshäuser, Fachhändler, Krankenkassen) ist jede natürliche oder juristische Person, die den Lattenrost LIPPE IV verwendet oder in deren Auftrag es verwendet wird. Dem Betreiber obliegt die ordnungsgemäße Einweisung der Anwender.

Anwender

Anwender sind Personen, die aufgrund ihrer Ausbildung, Erfahrung oder Unterweisung berechtigt sind, den Lattenrost LIPPE IV zu bedienen oder an ihm Arbeiten zu verrichten, bzw. in die Handhabung des Lattenrostes eingewiesen sind. Weiterhin kann der Anwender mögliche Gefahren erkennen und vermeiden und den klinischen Zustand des Patienten beurteilen.

Patient

In dieser Gebrauchsanweisung wird als Patient eine pflegebedürftige, behinderte oder gebrechliche Person bezeichnet, die in einem Bett mit diesem Lattenrost liegt.

Fachpersonal

Als Fachpersonal werden Mitarbeiter des Betreibers bezeichnet, die aufgrund ihrer Ausbildung oder Unterweisung berechtigt sind, den Lattenrost auszuliefern, zu montieren, zu demontieren und zu transportieren. Weiterhin sind sie in die Vorschriften zur Reinigung und Desinfektion eingewiesen.

DEFINITIONS OF INVOLVED PERSONS

In this manual the following persons are involved:

Operator

Operators (e.g.: Medical Supply Houses, Dealers and representatives, health insurance companies) are natural persons or legal entities, who utilize the slatted frame LIPPE IV or authorize its use. The operator is responsible for instructing the user in the proper use of the unit.

User

Users are persons who as a result of training and experience are authorized to assemble, perform maintenance and/or operate the the slatted frame LIPPE IV. Furthermore, the user can recognize and avoid possible dangers, and judge the clinical condition of the patient.

Patient

In this manual a patient is an infirm or handicapped person who reclines in a bed with this slatted frame.

Specialist staff

Specialist staff are employees of the operator who are authorized as a result of their education and training to deliver, assemble, dismantle and transport the slatted frame. Furthermore, they are familiar with the regulations for cleaning and disinfecting the unit.

SICHERHEITSHINWEISE

Der Lattenrost LIPPE IV entspricht zum Zeitpunkt der Auslieferung dem neuesten Stand der Technik und ist durch ein unabhängiges Prüfinstitut geprüft.

■ Verwenden Sie den Lattenrost LIPPE IV nur im einwandfreien Zustand.

SAFETY INSTRUCTIONS

The slatted frame LIPPE IV represents the latest technological development at the time of delivery and is checked by an independent examining institute.

■ Do not use the slatted frame LIPPE IV if it is damaged.

ERKLÄRUNG DER VERWENDETEN SICHERHEITSSYMBOLS

In der vorliegenden Gebrauchsanweisung werden folgende Sicherheitssymbole verwendet:



Gefahr!
Danger!



Warnung!
Warning!

Warnung vor Personenschäden

Gefährliche elektrische Spannung. Es besteht Lebensgefahr.

MEANING OF THE SAFETY SYMBOLS

In these instructions the following safety symbols are used:

Warning about injuries to persons

Dangerous voltage. Life Threatening.

Allgemeine Gefahr. Es besteht Gefahr für Leben und Gesundheit.

General danger. Injury or life hazard.



Vorsicht!
Caution!

Warnung vor Sachschäden

Sachschäden möglich, an Antrieben, Material oder Umwelt.

Warning about property damages

Possibility of damage to drive, material or environment.



Wichtig!
Important!

Sonstige Hinweise

Nützlicher Tipp. Erleichtert die Bedienung des Lattenrostes oder dient zum besseren Verständnis.

Other symbols

Useful tip. For easier operation or better understanding of the unit.

Das jeweils verwendete Sicherheitssymbol ersetzt nicht den Text des Sicherheitshinweises. Lesen Sie deshalb den Sicherheitshinweis und befolgen Sie ihn genau!

The safety symbol used does not replace the text of the safety note. Therefore read the safety instructions and follow them exactly!

SICHERHEITSHINWEISE FÜR BETREIBER

- Beachten Sie Ihre Verpflichtungen gemäß MPBetreibV, um den dauerhaft sicheren Betrieb dieses Medizinproduktes ohne Gefährdungen für Patienten, Anwender und Dritte sicherzustellen.
- Weisen Sie jeden Anwender anhand dieser Gebrauchsanweisung, die zusammen mit dem Lattenrost überreicht werden muss, vor der ersten Inbetriebnahme in die sichere Bedienung des Lattenrostes ein.
- Machen Sie jeden Anwender auf eventuelle Gefährdungen bei nicht sachgerechter Verwendung aufmerksam. Dies betrifft besonders den Umgang mit den elektrischen Antrieben und den Seitengittern.
- Lassen Sie den Lattenrost nur durch eingewiesene Personen bedienen.
- Stellen Sie sicher, dass auch Vertretungspersonal hinreichend in die Bedienung des Lattenrostes eingewiesen ist.
- Führen Sie bei Langzeiteinsatz des Lattenrostes, nach angemessenem Zeitraum (Empfehlung: jährlich), eine Kontrolle auf Funktion und sichtbare Beschädigungen durch (siehe Kapitel 6).
- Schließen Sie den Lattenrost direkt an eine Steckdose an. Verlängerungskabel und/oder Mehrfachsteckdosen sollten nicht verwendet werden.
- Stellen Sie sicher, dass beim Anbringen weiterer Geräte (z. B. Kompressoren von Luft-Lagerungssystemen usw.) eine sichere Befestigung und Funktion aller Geräte gegeben ist.
- Legen Sie keine Mehrfachsteckdosen unter den Lattenrost. Es besteht Brandgefahr durch eindringende Flüssigkeit.
- Beachten Sie besonders:
Sichere Verlegung aller beweglichen Anschlusskabel, Schläuche usw.

SAFETY INSTRUCTIONS FOR OPERATORS

- Remember your responsibilities in accordance with the MPBetreibV in order to ensure the safe operation of this unit without endangering patients, users and third parties.
- Before first use, instruct every operator in the safe operation of the slatted frame in accordance with these safety instructions, which must be supplied along with the unit.
- Call attention to the dangers of improper use of the unit, especially in regards to the electrical drives and sideguards.
- The slatted frame should only be operated by properly trained personnel.
- Make sure that representatives are also familiar with the operation of the slatted frame.
- During long term use it is recommended that the slatted frame be inspected for function and visible damage at regular intervals (Recommendation: yearly) (see chapter 6).
- Connect the slatted frame directly to an electrical outlet. Do not use extension cords and/or multiple outlet extension cords.
- When attaching other equipment (e.g. compressors for positioning systems) make sure that they are mounted and can function in a secure and safe manner.
- Do not put multiple outlet electrical extensions under the slatted frame. Leaking liquids can cause a fire hazard.
- Pay special attention to:
Secure locating of all wiring, cables, tubes, etc.

▶ Siehe Seite 10: *Bestimmungsgemäßer Gebrauch*

▶ Siehe Seite 18: *Sicherheitshinweise zum elektrischen Antriebssystem*

Bei Unklarheiten wenden Sie sich an die Hersteller der Zusatzgeräte oder an BURMEIER.

■ Vergewissern Sie sich, ob Ihr Personal die Sicherheitshinweise einhält.

▶ See page 10: *Intended use.*

▶ See page 18: *Safety note for the electric drive system*

For further information please contact the manufacturer of the accessories or BURMEIER directly.

■ Make sure that your personnel follow the safety instructions.

SICHERHEITSHINWEISE FÜR ANWENDER

■ Lassen Sie sich vom Betreiber in die sichere Bedienung des Lattenrostes einweisen.

■ Überzeugen Sie sich vor jeder Benutzung vom ordnungsgemäßen und fehlerfreien Zustand des Lattenrostes.

■ Stellen Sie sicher, dass keine Hindernisse wie Möbel oder Dachschrägen die Verstellvorgänge behindern.

■ Beachten Sie bei Einsatz externer elektrischer Komponenten, wie z. B. Patientenliftern, Leseleuchten oder Kompressoren für Lagerungssysteme, dass sich deren Netzkabel nicht in beweglichen Teilen des Lattenrostes verfangen und beschädigt werden.

■ Stellen Sie sicher, dass beim Anbringen weiterer Geräte (z. B. Kompressoren von Lagerungssystemen usw.) eine sichere Befestigung und Funktion aller Geräte gegeben ist.

■ Legen Sie keine Mehrfachsteckdosen unter den Lattenrost. Es besteht Brandgefahr durch eindringende Flüssigkeit.

■ Achten Sie auf eine sichere Verlegung aller beweglichen Anschlusskabel, Schläuche usw.

Bei Unklarheiten wenden Sie sich an die Hersteller der Zusatzgeräte oder an BURMEIER.

■ Nehmen Sie den Lattenrost außer Betrieb, wenn der Verdacht einer Beschädigung oder Fehlfunktion besteht:

▶ Ziehen Sie sofort den Netzstecker aus der Steckdose;

▶ Kennzeichnen Sie den Lattenrost deutlich als "DEFEKT";

▶ Melden Sie dieses umgehend dem zuständigen Betreiber.

Eine Checkliste zur Beurteilung des ordnungsgemäßen Zustandes finden Sie in Kapitel 6.

SAFETY INSTRUCTIONS FOR USERS

■ Let the operator instruct you in the safe use of the slatted frame.

■ Before each use make sure that the slatted frame is in proper and faultless condition.

■ Take care that no obstacles, such as furniture or slanted ceilings interfere with the adjustment functions.

■ Pay attention that when using additional electrical components, such as patient lifts, reading lights or compressors for positioning systems that their electrical cords do not get entangled or damaged by the moving parts of the slatted frame.

■ Make sure that when attaching other appliances (e.g. compressors for positioning systems) that a safe mounting and function is guaranteed.

■ Do not put multiple electrical outlets under the slatted frame. Leaking liquids can be a fire hazard.

■ Pay special attention to securely locating all wiring, cables, tubes, etc.

For further information please contact the manufacturer of the accessories or BURMEIER directly.

■ Take the slatted frame out of operation if damage or a malfunction is suspected:

▶ Immediately unplug the electrical plug from the wall outlet;

▶ Clearly mark the slatted frame as "DEFECTIVE";

▶ Promptly notify the appropriate operator.

A checklist for assessing the proper condition is located in Chapter 6.



Warnung!
Warning!

■ Verlegen Sie das Anschlusskabel so, dass es beim Betrieb des Lattenrostes nicht gezerrt, überfahren oder durch bewegliche Teile gefährdet werden kann.

■ Kontrollieren Sie das Anschlusskabel regelmäßig auf mechanische Beschädigung hin (Abschürfungen, blanke Drähte, Knickstellen, Druckstellen usw.) und zwar:

▶ nach jeder größeren mechanischen Belastung z. B. Quetschung durch das Untergerüst oder Überfahren mit einem Beistellwagen;

■ Position the main cable in such a way that during normal operation of the slatted frame the cable will not be stretched, driven over or interfere with moving parts of the slatted frame.

■ Check the main cable regularly for damage (abrasions, exposed wires, kinks, pressure marks, etc.) in particular:

▶ after every larger mechanical strain e.g.: crushing with the base frame or rolling over the power cord with an equipment cart.



Warnung!
Warning!

- ▶ nach einer Standortveränderung/Verschieben vor dem Einstecken des Steckers;
- ▶ im laufenden Betrieb regelmäßig durch den Anwender.
 - Stellen Sie sicher, dass das Anschlusskabel vom Schaltnetzteil nicht durch das Untergerüst oder einen Beistellwagen beschädigt werden kann.
 - Verwenden Sie den Freiraum unter dem Lattenrost nicht als "Parkplatz" für irgendwelche Utensilien.
 - Bringen Sie die Liegefläche in eine tiefere Position, wenn Sie den Lattenrost mit dem Patienten unbeaufsichtigt lassen. Das Verletzungsrisiko des Patienten beim Ein- bzw. Aussteigen wird verringert.
 - Verwahren Sie den Handschalter bei Nichtgebrauch stets so, dass er nicht unbeabsichtigt herunterfallen kann (Aufhängen am Haken). Stellen Sie sicher, dass das Kabel nicht durch bewegliche Teile des Lattenrostes beschädigt werden kann.
 - Bringen Sie zum Schutz des Patienten und besonders Kindern vor ungewollten elektrischen Verstellungen den Handschalter außerhalb ihrer Reichweite an (z.B. am Fußteil), oder sperren Sie den Handschalter, wenn:
 - ▶ der Patient nicht in der Lage ist, den Lattenrost sicher zu bedienen oder sich aus gefährlichen Lagen selbst zu befreien;
 - ▶ der Patient durch ungewolltes Verstellen der Antriebsmotoren gefährdet werden könnte;
 - ▶ sich Kinder unbeaufsichtigt in dem Raum mit dem Lattenrost aufhalten.
 - Die Verstellungen dürfen dann nur von einer eingewiesenen Person oder in Anwesenheit einer eingewiesenen Person ausgeführt werden!

- ▶ after relocating/moving and before plugging in the main cable.
- ▶ during prolonged operating by the user.
 - Make sure that the low voltage connection cable of the power adapter is not damaged by the base frame or an equipment cart.
 - Do not use the area under the slatted frame as a "parking spot" for any utensils.
 - Lower the reclining surface in a lower position when leaving the patient unattended. This reduces the risk of injury to the patient getting in and out of the bed.
 - Keep the hand switch safe from accidentally falling during non-use (Hang it on the hook). Take care that the cable is not damaged by the moving parts of the slatted frame.
 - To protect the patient and especially children from unintentionally adjusting the hand switch, place it beyond their reach (e.g. at the foot end) or lock the hand switch when:
 - ▶ the patient is not able to control the slatted frame safely or is unable to get out of dangerous positions without help;
 - ▶ the patient could be endangered, because of unintentional adjustments to the drive motor;
 - ▶ unsupervised children are in the room with the slatted frame.
 - Adjustment functions can only be performed by a trained person or in the presence of a trained person.



Warnung!
Warning!

Minimal 2,5 cm Abstand zwischen Liegeflächenrahmen und Bettumbau

2,5 cm minimum tolerance between reclining surface frame and bed box



- Der Liegeflächenrahmen darf nicht völlig in den Bettumbau eintauchen, in dem er eingebaut wurde. Es besteht Quetschgefahr! Beim Absenken ca. 2,5 cm Freiraum lassen. Beachten Sie die Sicherheitshinweise in den Kapiteln:
 - ▶ Spezielle Sicherheitshinweise zum elektrischen Antriebssystem (siehe Seite 18)
 - ▶ Reinigung und Desinfektion (siehe Seite 26)
 - ▶ Spezielle Sicherheitshinweise zum Austausch elektrischer Komponenten (siehe Seite 40)
- sowie die Sicherheitshinweise in den einzelnen Kapiteln dieser Gebrauchsanweisung!

- The reclining surface frame must not dip below the bed box in which it was installed. There is a danger that limbs could be squeezed! When lowering leave 2.5 cm tolerance. Note the safety instructions in chapters:
 - ▶ Safety guidelines for electrical drive systems (see page 18)
 - ▶ Cleaning and disinfecting (see page 26)
 - ▶ Safety guidelines for exchanging electrical components (see page 40)
- as well as safety guidelines.

PRODUKTBESCHREIBUNG

BESTIMMUNGSGEMÄSSER GEBRAUCH

■ Der Lattenrost LIPPE IV, nachfolgend Lattenrost genannt, dient als komfortable Lösung zu Lagerung und Erleichterung der Pflege von pflegebedürftigen, gebrechlichen Menschen in Senioren- und Pflegeheimen. Weiterhin wurde er als komfortable Lösung für die häusliche Pflege, von pflegebedürftigen, behinderten oder gebrechlichen Menschen entwickelt. Er soll diese Pflege unterstützen.

■ Der Lattenrost ist beim Einsatz in Krankenhäusern nur für Räume der Anwendungsgruppe 0 konzipiert.

■ Dieser Lattenrost kann für die Pflege unter Anweisung eines Arztes bestimmt sein und zur Diagnose, Behandlung oder Beobachtung des Patienten dienen. Er ist daher mit einer Sperrfunktion der elektrischen Verstelleinrichtungen ausgerüstet.

■ Dieser Lattenrost hat keine spezielle Anschlussmöglichkeit für einen Potentialausgleich. Beachten Sie dieses vor Zusammenschluss mit zusätzlichen netzbetriebenen (medizinischen) Geräten. Weitere Hinweise über gegebenenfalls zutreffende zusätzliche Schutzmaßnahmen finden Sie:

- ▶ In den Gebrauchsanweisungen dieser zusätzlichen, netzbetriebenen Geräte (z. B. Luft-Lagerungssysteme, Infusionspumpen, Ernährungssonden, usw.)
- ▶ In der Norm DIN EN 60601-1-1:2002 (Sicherheit von medizinischen elektrischen Systemen)
- ▶ In der Norm VDE 0107:1994 (Starkstromanlagen in Krankenhäusern)

■ Dieser Lattenrost darf dauerhaft mit maximal 200 kg (Patient und Zubehör) belastet und uneingeschränkt betrieben werden.

■ Das zulässige Patientengewicht ist abhängig vom gleichzeitig mit angebrachtem Gesamtgewicht des Zubehörs (z. B. Beatmungsgeräte, Infusionen,...)

Beispiel:

Gewicht Zubehör (mit Polsterauflage)	Zulässiges max. Patientengewicht
10 kg	190 kg
40 kg	160 kg

■ Der Lattenrost ist für Patienten mit einer Körpergröße unter 150 cm nicht geeignet. Beachten Sie besonders bei Patienten mit schlechtem klinischen Zustand die Sicherheitshinweise in Kapitel 4.

■ Dieser Lattenrost darf nur von eingewiesenen Personen bedient werden.

■ Dieser Lattenrost ist für mehrfache Wiederverwendung geeignet. Beachten Sie die hierbei notwendigen Voraussetzungen:

- ▶ Siehe Kapitel 5;
- ▶ Siehe Kapitel 6.

PRODUCT DESCRIPTION

NORMAL OPERATING PROCEDURE

■ The slatted frame LIPPE IV, hereafter called slatted frame, serves as a comfortable solution for positioning and easing the care of infirm, frail people in senior or nursing homes. Additionally it was developed as a comfortable solution for in-home care of infirm, handicapped or frail people. It will enhance such this care.

■ The slatted frame is designed for use in hospitals only in rooms of application group 0.

■ This slatted frame can be used for care under the instructions of a physician and can serve in diagnosing, treatment and observation of a patient. It is therefore equipped with a locking mechanism for the electrical adjustment functions.

■ This slatted frame has no special connector for potential equalization. Consider this before combining with additional electrically operated (medical) devices. Further references about additionally applicable precautions can be found:

- ▶ In the instructions for additional electrically operated devices (e.g. compressors for positioning systems, infusion pumps, nutrition probe ...)
- ▶ In the Standard DIN EN 60601-1-1:2002 (Safety of medical electrical systems)
- ▶ In the Standard VDE 0107:1994 (High power systems in hospitals)

■ The maximum long-term load for this slatted frame is 200 kg (patient and accessories). Under this load, the slatted frame can be operated without restriction.

■ The permitted weight of the patient depends on the total weight of the accessories attached at the same time (e.g. respirators, infusions,...)

Example:

Weight of accessories (with mattress):	Max. permitted weight of patient
10 kg	190 kg
40 kg	160 kg

■ This slatted frame is not appropriate for patients less than 150 cm tall. Observe, especially with patients in poor health condition, the safety tips in chapter 4.

■ This slatted frame may only be operated by trained personnel.

■ This slatted frame is useful for multiple reuse. Bear in mind the necessary requirements:

- ▶ See chapter 5;
- ▶ See chapter 6.



Dieser Lattenrost darf nur unter den in dieser Gebrauchsanweisung beschriebenen Einsatzbedingungen betrieben werden. Jede andere Verwendung gilt als nicht bestimmungsgemäß.



Wichtig!
Important!

Dieses Produkt ist nicht für den nordamerikanischen Markt, insbesondere den Vereinigten Staaten von Amerika (USA), zugelassen. Die Verbreitung und Nutzung des Lattenrostes in diesen Märkten, auch über Dritte, ist seitens des Herstellers untersagt.

KONSTRUKTIVER AUFBAU

Der Lattenrost wird zerlegt geliefert; er kann auch in Mehrfamilienhäusern problemlos transportiert werden. Er besteht aus einem zweigeteilten Liegeflächenrahmen, mit montierten Antrieben für Kopf- und Fußteil. Der Liegeflächenrahmen ruht auf einem Untergestell. Ein separater Motor dient zum Heben oder Senken der Liegefläche.

Liegeflächenrahmen

Der Liegeflächenrahmen ist vierfach unterteilt: in eine bewegliche Rückenlehne, ein festes Mittelteil und eine bewegliche Ober-/Unterschenkellehne. Die Rücken- und Oberschenkellehne können mit Hilfe von Elektromotoren verstellt werden. Die Liegefläche kann waagrecht in der Höhe verstellt werden. Alle Verstellungen werden über einen Handschalter ausgelöst.

Untergestell

Das Untergestell ist mit höhenverstellbaren Standfüßen zum Ausgleichen von Bodenunebenheiten ausgestattet. Es sind vier Befestigungslaschen zur Befestigung innerhalb eines vorhandenen Bettumbaus vorhanden. Das Untergestell lässt sich an verschiedene Breiten von den Bettumbauten anpassen.

Elektrisches Verstellsystem

Das elektrische Verstellsystem dieses Lattenrostes ist erstfehlersicher, flammhemmend (V0) und besteht aus:

- einem "externen" Schaltnetzteil.
Das Schaltnetzteil besteht aus: Spannungswandler und Niedervolt-Anschlusskabel. Das Schaltnetzteil erzeugt eine 24-Volt-Schutz-Kleinspannung, die für Patient und Anwender ungefährlich ist. Das Schaltnetzteil versorgt über ein Verbindungskabel und Kabelbaum alle Antriebe (Motoren) mit der 24-Volt-Schutz-Kleinspannung. Die Anschlussbuchse am Untergestell ist gegen Feuchtigkeit geschützt.
- einem Handschalter mit stabilen Haken.
Der Anwender kann die Verstellmöglichkeiten des Handschalters sperren, wenn der schlechte klinische Zustand des Patienten dies erfordert.
- einem Antriebsmotor mit integrierter Steuerung für horizontale Höhenverstellung.

This slatted frame may only be operated under the operating instructions laid out in this instruction manual. Any other use is deemed to be inappropriate.

Sale of this product in North America, especially in the United States of America, is prohibited. Distribution and use of the slatted frame, including distribution and use by third parties in these markets is forbidden by the Manufacturer.

STRUCTURAL DESIGN

The slatted frame is shipped disassembled. It can be transported without problems even in apartment homes. It consists of a reclining surface frame in two parts with mounted drive motors for the head and foot sections. The reclining surface frame rests on a base frame. A separate motor controls the up and down movements.

Reclining surface frame

The reclining surface frame has four sections: a movable backrest, a firm middle section, a moveable thigh rest and lower leg rest. The back- and thigh rests can be adjusted with the aid of electric motors. The horizontal height of the reclining surface can be adjusted. All adjustment functions are controlled by a hand switch.

Base frame

The base frame is equipped with height adjustable pedestal feet leveling on uneven floors. There are four fastening latches within the existing bed box. The base frame can be adapted to different bed widths.

Electric adjustment system

The electrical adjustment system of this slatted frame is error protected, flame-retardant (V0) and consists of:

- an external power adapter.
The power adapter consists of the transformer and a low voltage connection cable. The power adapter creates a 24 volt low voltage, which is safe for patient and user. The power adapter supplies all drive motors with the 24 volt safety low voltage through cables and a wiring harness. The connector on the base frame is moisture proof.
- a hand switch with a sturdy hook.
The user can lock the adjustment functions of the hand switch if the poor clinical condition of the patient warrants it.
- one drive motor with integrated control for the horizontal height.
- one drive motor with integrated control for the thigh rest.
- one drive motor with integrated control for the backrest.

- einem Antriebsmotor mit integrierter Steuerung für die Oberschenkellehne.
- einem Antriebsmotor mit integrierter Steuerung für die Rückenlehne.

VERWENDETE WERKSTOFFE

Der Lattenrost ist zum größten Teil aus Stahlprofilen gebaut, deren Oberfläche mit einer Polyester-Pulverbeschichtung überzogen ist, oder einen metallischen Überzug aus Zink oder Chrom besitzt.

Die Federholzplatten bestehen aus Holz bzw. Holzwerkstoffen, dessen Oberfläche versiegelt wurde.

Alle Oberflächen sind unbedenklich gegen Hautkontakt.

DESCRIPTION OF MATERIALS

The slatted frame is built for the most part from formed steel, the surface of which is covered with a polyester powder coating or has a metallic coating of zinc or chrome.

The spring wood slats consist of wood or wood materials, the surface which is sealed.

All surfaces are harmless to skin contact.

Kapitel 3 Chapter 3

MONTAGE UND INBETRIEBNAHME

Der Lattenrost wird zerlegt geliefert. Die Montage kann durch eine oder zwei Personen erfolgen.

Der Lattenrost wird in zwei Kartons verpackt geliefert:

Karton 1

geteilter Liegeflächenrahmen mit Stellmotoren, Halteböcke, Matratzenbügel.

Karton 2

Untergestell mit Motor, Schaltnetzteil, Hand-schalter, Gebrauchsanweisung.

ASSEMBLY AND START UP PROCEDURE

The slatted frame is shipped disassembled. Assembly can be done by one or two persons.

The slatted frame ships in two cartons:

Carton 1

Divided reclining surface frame with motor drives, frame connectors, mattress brackets.

Carton 2

Base frame with motor, power adapter unit, hand switch and instruction manual.

MONTAGE

UNTERGESTELL UND LIEGEFLÄCHENRAHMEN

- ☞ Entnehmen Sie alle Teile aus den beiden Kartons.
- ☞ Stellen Sie das Untergestell [12] in den Bettumbau. Die Anschlussbuchse [14] muss zum Fußende des Bettumbaus zeigen.
- ☞ Nehmen Sie das Schaltnetzteil [15] aus der Verpackung.

ASSEMBLY

BASE FRAME AND RECLINING SURFACE FRAME

- ☞ Remove the contents of both cartons.
- ☞ Put the base frame [12] in the bed box. The connecting socket [14] must point to the foot end of the bed box.
- ☞ Take the power adapter unit [15] out of its wrappings.

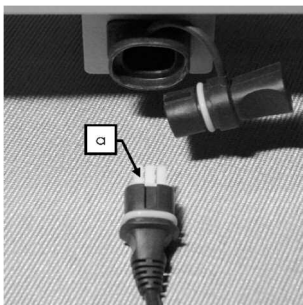
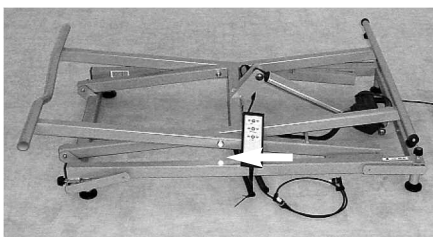

- ☞ Ziehen Sie den Verschlussstopfen aus der Anschlussbuchse [14].
- ☞ Stecken Sie den 6-poligen Stecker (a) des Schaltnetzteils in die Anschlussbuchse. Der verpolungssichere Stecker hat eine Passkerbe. Pressen Sie den Stecker fest bis zum Grund der Buchse.
- ☞ Positionieren Sie das Schaltnetzteil [15] sicher im Bettumbau.

- ☞ Pull the plug out of the connecting socket [14].
- ☞ Plug the 6-pole plug (a) of the power adapter unit in this connecting socket. The 6-pole plug has a safety groove. Press the plug firmly into the connecting socket.
- ☞ Positioning the power adapter unit [15] secure in the bed box.

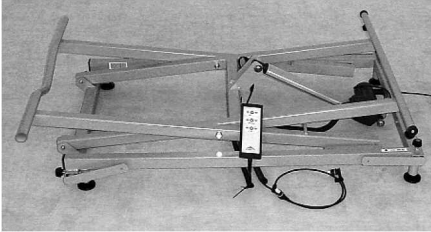

☞ Stecken Sie den Netzstecker des Schaltnetzteils in eine Steckdose.

Die zwei Halteböcke [9] sind ab Werk bereits an der kopfseitigen Hälfte des Liegeflächenrahmens befestigt.

Beachten Sie, dass die Halteböcke für die linke und rechte Bettseite verschieden sind.

☞ Entfernen Sie einen Haltebock vom Liegeflächenrahmen. Lösen Sie zu dem Zweck die Rändelschraube und nehmen den Haltebock weg.

Belassen Sie den anderen Haltebock an seinem Platz im festgeschraubten Zustand!

☞ Stecken Sie den Rohrstützen des entnommenen Haltebocks in das eine offene Ende des V-Rohres.

Das V-Rohr ist innen gefettet. Wenn Sie den Haltebock versehentlich herausnehmen, wischen Sie das Fett nicht ab!

☞ Drücken Sie auf dem Handschalter [10], beim mittleren Tastenpaar, die linke Taste.

Die Schere des Untergestells fährt nun aufwärts, solange Sie die Taste gedrückt halten.

☞ Fahren Sie die Schere des Untergestells solange hoch, bis das V-Rohr etwa 5 cm höher liegt als die Oberkante des Bettumbaues.

☞ Nehmen Sie den kopfseitigen halben Liegeflächenrahmen [1] und schieben den Rohrstützen des Haltebocks [9] in das andere offene Ende des V-Rohres.

☞ Befestigen Sie nun den gegenüberliegenden Haltebock, den Sie zuvor entfernt haben.

Der Zapfen am Haltebock muss in das Bohrloch des Liegeflächenrahmens passen. Verschrauben Sie den Haltebock mit der Rändelmutter.

☞ Klappen Sie nun die soeben montierte Hälfte des Liegeflächenrahmens nach hinten weg, bis er am Untergestell anliegt.

☞ Lösen Sie jetzt die 4 Rändelschrauben in der kopfseitigen Hälfte des Liegeflächenrahmens. Schrauben Sie die Rändelschrauben nicht völlig heraus, sondern lassen Sie die Rändelschrauben ca. 2 Umdrehungen im Gewinde stecken.

☞ Plug the power plug of the power adapter into the wall socket.

The two frame connectors [9] are secured to the top end reclining surface frame before leaving the factory.

Please note, that the frame connectors for the right and left side are different.

☞ Remove one frame connector from the reclining surface frame by loosening the knurled screws.

Leave the other frame connector secured in position!

☞ Insert the support tube of the removed frame connector into the open end of the V-shaped tube.

The inside of the V-shaped-tube is lubricated. If you accidentally pull out the frame connector, do not wipe off the lubricant!

☞ On the hand switch [10], push on the left button of the middle pair.

The scissors of the base frame now drive upwards as long as you press the button.

☞ Move the scissors of the base frame upwards until the V-shaped tube is about 5 cm above the top edge of the bed box.

☞ Take the top end of the reclining surface frame [1] and insert the tube support of the frame connector [9] into the open end of the V-shaped tube.

☞ Replace the opposite frame connector and secure to frame.

The pin of the frame connector must be located in the hole of the reclining surface frame. Tighten with the knurled screw.

☞ Fold the thus assembled half of the reclining surface frame back onto the base frame.

☞ Loosen the 4 knurled screws in the top half of the reclining surface frame. Do not unscrew the knurled screws completely, but leave them in the threads for about 2 revolutions.

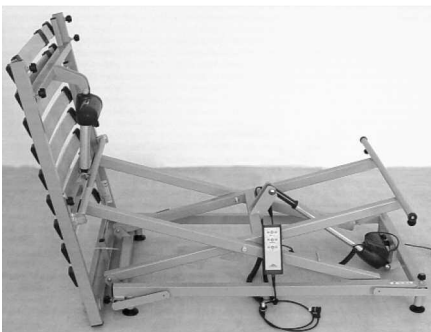
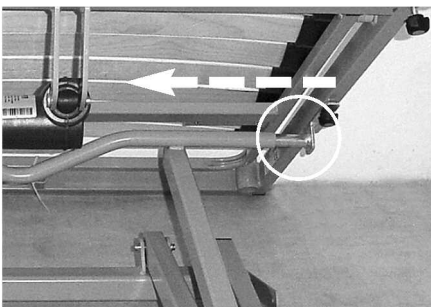
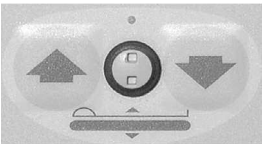
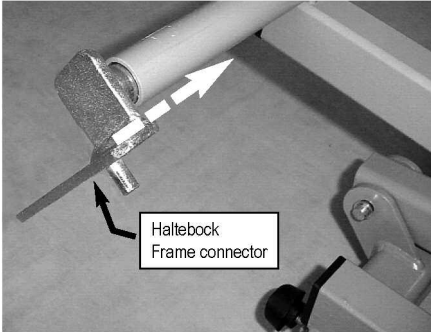

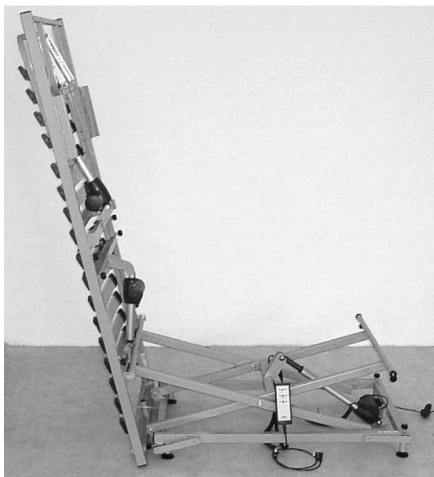

- ☞ Nehmen Sie die fußseitige Hälfte des Liegeflächenrahmens und heben ihn über die kopfseitige Hälfte des Liegeflächenrahmens.
- ☞ Stecken Sie die beiden Hälften des Liegeflächenrahmens ineinander.
- ☞ Drehen Sie die 4 Rändelschrauben fest. Benutzen Sie zum Festschrauben keine Zange!

- ☞ Lift the bottom half of the reclining surface frame above the top half of the reclining surface frame.
- ☞ Insert the halves of the reclining surface frame into each other.
- ☞ Tighten the 4 knurled screws securely. Do not use pliers to tighten the screws!



ANSCHLIESSEN DER ANTRIEBSMOTOREN

- ☞ Ziehen Sie den Netzstecker des Schaltnetzteils aus der Steckdose.
 - ☞ Verbinden Sie die Antriebseinheiten des Kopf- und Fußteils mit dem Kabelbaum [17].
 - ☞ Stecken Sie den Stecker mit dem durchgehenden Kabel in die Buchse des Antriebsmotors [3], für das Fußteil.
- Sichern Sie das Kabel, indem Sie die Zugentlastung fest in die vorgesehene Öffnung rasten.
- ☞ Stecken Sie den Stecker am Ende des Kabelbaums, in die Buchse des Antriebsmotors [5], des Kopfteils.

CONNECTIONS OF MOTOR DRIVES

- ☞ Now disconnect the main power plug.
 - ☞ Next connect the motor drives of the head and foot sections with the wiring harness [17].
 - ☞ Insert the plug with the continuous cable into the connector for the motor drive [3] for the foot section.
- Secure the cable by snapping it tightly into the opening of the strain relief.
- ☞ Plug the last cable at the end of the wiring harness into the connector for the motor drive [5] of the head section.

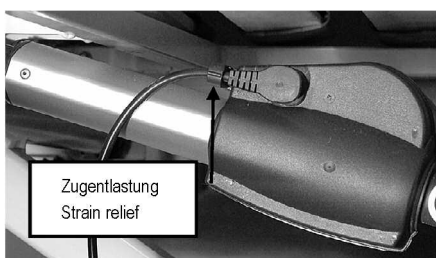

- Sichern Sie das Kabel, indem Sie die Zugentlastung fest in die vorgesehene Öffnung rasten.
- ☞ Stecken Sie jetzt wieder den Netzstecker des Schaltnetzteils in die Steckdose.

- Secure the cable by snapping it tightly into the opening of the strain relief.
- ☞ Now plug the power plug of the power adapter into the wall socket.



Vorsicht!
Caution!

Beachten Sie unbedingt:

Beim Verlegen der Kabel im Untergestell ist darauf zu achten, dass durch die Auf- und Abwärtsbewegungen der Kabelbaum nicht beschädigt wird.

Observe without fail:

When laying the cable in the base frame, make sure that through the up and down movement no shearing or squeezing damages the cables.

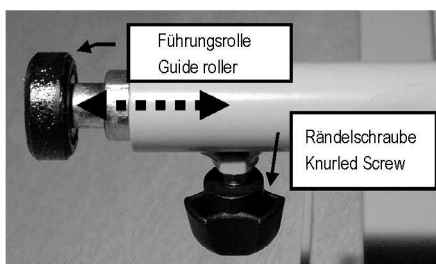

- ☞ Lösen Sie beide Rändelschrauben bei den Führungsrollen. Schrauben Sie die beiden Rändelschrauben nicht völlig heraus, sondern lassen Sie die Rändelschrauben ca. 2 Umdrehungen im Gewinde stecken.

- ☞ Loosen both knurled screws of the guide rollers. Do not unscrew the knurled screws completely, but leave them in the threads for about 2 revolutions.

- ☞ Schieben Sie die beiden Führungsrollen in das Rohr, bis zum Anschlag. Belassen Sie die Führungsrollen in dieser Position.

- ☞ Completely insert the two guide rollers into the tube to the limit and leave them there.
- ☞ Fold the complete reclining surface frame into the horizontal position.

- ☞ Klappen Sie jetzt den gesamten Liegeflächenrahmen um, in die waagerechte Position.

- ☞ Take the weight of the reclining surface frame and withdraw the guide rollers in turn until the mark appears. Align the guide rollers into the left and right guide bar [18].

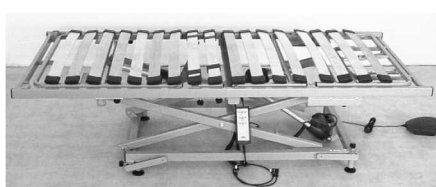

- ☞ Heben Sie den Liegeflächenrahmen leicht an und ziehen nacheinander die Führungsrollen aus dem Rohr, bis die Markierung auf der Achse sichtbar wird. Fügen Sie die beiden Führungsrollen in die linke und rechte Führungsschiene [18] ein.

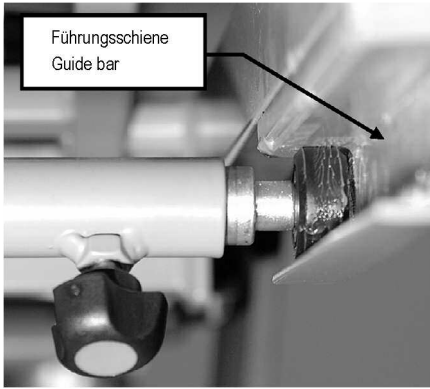

☞ Drehen Sie die 2 Rändelschrauben gut fest! Benutzen Sie zum Festschrauben keine Zange!

☞ Tighten the 2 knurled screws securely! Do not use pliers to tighten the screws!

Beachten Sie unbedingt:

Wenn sich beide Führungsrollen in den Führungsschienen befinden, kontrollieren Sie den korrekten Sitz der Rollen in den beiden Führungsschienen. Die Rollen müssen vollständig in den Führungsschienen laufen. Falls nötig, vermitteln Sie deshalb das Maß auf beiden Seiten gleichmäßig.

Take special note:

Check the correct position of the guide rollers in the two guide bars. Ensure that both guide rollers are running freely in the guide bars. If necessary adjust sideways equally.



Nach dem Justieren der Führungsrollen müssen Sie die beiden Rändelschrauben fest anziehen, sonst kann der Liegeflächenrahmen aus den Führungsschienen springen!

After the adjustment of the guide rollers firmly tighten the knurled screws, otherwise the reclining frame can jump out off the guide bars!

Die Führungsschienen sind im Laufbereich eingefettet. Das Fett nicht abwischen!

The guide bars are lubricated. Do not wipe off the lubricant!

EINSETZEN DES LATTENROSTES IN VORHANDENEN BETTUMBAU

TO PUT THE SLATTED FRAME INTO AN EXISTING BED BOX

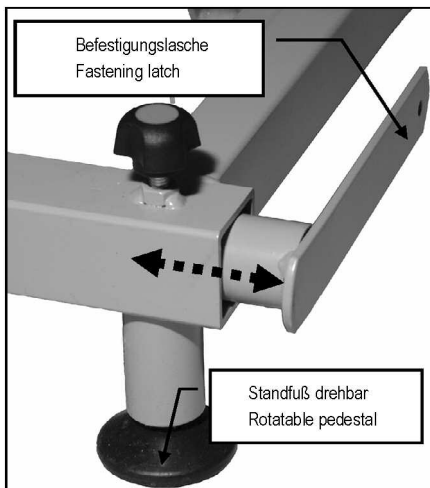

☞ Fahren Sie den Liegeflächenrahmen soweit nach unten, um die Abstände des Bettumbaus zum Liegeflächenrahmen zu ermitteln. Platzieren Sie den Lattenrost so, dass umlaufend gleichmäßig viel Freiraum verbleibt.

☞ Lower the reclining surface frame all the way down in order to ascertain clearance within the bed box. Ensure there is free space equally on all sides.

☞ Fahren Sie den Liegeflächenrahmen nun in die höchste Position.

☞ Raise the reclining surface frame into the highest position.

☞ Unebenheiten im Boden gleichen Sie mit den vier Standfüßen [13] aus. Rechtsdrehen hebt das Untergestell; linksdrehen senkt das Untergestell.

☞ Use the pedestal feet [13] to adjust to any unevenness of the floor. Turning the feet to the right will raise the frame, turning them to the left will lower it.

Der Lattenrost kann nun am Bettumbau befestigt werden.

The slatted frame can now be secured to the bed box.

☞ Lösen Sie die 4 Rändelschrauben bei den Befestigungslaschen [11] und ziehen Sie die 4 Befestigungslaschen an den 4 Ecken des Untergestells seitlich soweit heraus, bis diese gegen den Bettumbau stoßen.

☞ Loosen the 4 knurled screws near the fastening latches [11] and withdraw the fastening latches until they make contact with the bed box.

☞ Schwenken Sie die Befestigungslaschen ein wenig nach oben, um durch die Bohrlöcher Holzschrauben in den Bettumbau zu schrauben.

☞ Rotate the fastening latches up and use a wood screw to screw them to the bed box.

Choose the correct length of wood screws.

Achten Sie auf die richtige Länge der ausgewählten Holzschrauben.

☞ Tighten the 2 knurled screws near the fastening latches securely! Do not use pliers to tighten the screws!

☞ Drehen Sie die 4 Rändelschrauben bei den Befestigungslaschen gut fest! Benutzen Sie zum Festschrauben keine Zange!

The slatted frame is now firmly attached to the bed box.

Der Lattenrost ist nun fest mit dem Bettumbau verbunden.

Minimal 2,5 cm Abstand
zwischen Liegeflächenrahmen
und Bettumbau

2,5 cm minimum tolerance
between reclining surface
frame and bed box



Warnung!
Warning!

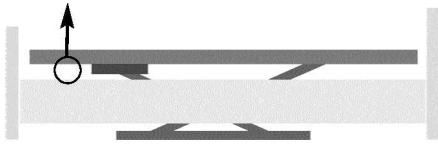

Die Oberkante des Liegeflächenrahmens [1] muss 60 mm über der Oberkante des Bettumbaus abschließen!

Der umlaufende Spalt zwischen dem Bettumbau und dem Lattenrost muss mindestens 25 mm betragen, um Quetschstellen beim Eintauchen in den Bettumbau zu vermeiden!

Die Matratzenbügel [4] dürfen nicht in den vorhandenen Bettumbau eintauchen. (Quetschgefahr!)

The top of the reclining surface frame [1] must be 60 mm over the bed box!

The surrounding space between the slatted frame and the bed box must be a minimum of 25 mm to avoid squeezing limbs while reaching into the bed box.

The mattress brackets [4] should not be below the top of the existing bed box. (Danger of injury!)

ANFORDERUNGEN AN DEN AUFSTELLUNGORT

■ Für den gesamten Verstellbereich des Lattenrostes muss ausreichend Platz vorhanden sein. Es dürfen sich keine Möbel, Fensterbänke usw. im Weg befinden.

■ Der Verstellbereich unter dem Antriebsmotor Höhenverstellung muss frei bleiben.

■ Eine ordnungsgemäß installierte 230-Volt-Netzsteckdose muss (möglichst) in Nähe des Lattenrostes vorhanden sein.

■ Stellen Sie sicher, dass bei Anbringen weiterer Zusatzgeräte (z. B. Kompressoren von Lagerungssystemen usw.) die sichere Befestigung und Funktion aller Zusatzgeräte gegeben ist. Achten Sie hierbei besonders auf die sichere Verlegung aller beweglichen Anschlusskabel, Schläuche usw. Bei Fragen und Unklarheiten wenden Sie sich an die Hersteller der Zusatzgeräte oder an BURMEIER.

LOCATION REQUIREMENTS

■ There must be enough room for the whole assemble of the slatted frame. There must be no furniture, window sills, etc. in the way

■ The drive area underneath the motor drive height adjustment must be kept free.

■ A properly installed 230 volt wall plug must be available within the vicinity of the slatted frame.

■ Take care when attaching further accessory equipment (e.g compressors for positioning systems, etc) that their attachment is safe and their functionality is not impaired. Especially important is hereby also the safe placement of all moveable connecting cables, tubes, etc. If you have any further questions or need clarification contact the manufacturer of the accessory equipment or BURMEIER.



Gefahr!
Danger!

Beachten Sie folgende Punkte bei der Aufstellung des Lattenrostes, um mögliche Brandgefahren durch äußere Einflüsse so weit wie möglich zu minimieren. Weisen Sie die Anwender und das Fachpersonal auf diese Punkte hin!

■ Verwenden Sie möglichst nur flammhemmende Matratzen und Bettzeug.

■ Verwenden Sie nur geeignete, nicht zu weiche Matratzen nach DIN 13014 mit einem Raumgewicht von 35 bis 40 kg/m³. Weiter sollten diese Matratzen schwer entflammbar nach DIN 597 Teil 1 und 2 sein.

■ Rauchen im Bett vermeiden, da je nach eingesetzten Matratzen und Bettzeug keine Beständigkeit gegen Raucherutensilien gegeben sein kann.

■ Verwenden Sie nur technisch einwandfreie Zusatzgeräte (z. B. Heizdecken) und andere Elektrogeräte (z. B. Leuchten, Radios).

■ Stellen Sie sicher, dass diese Geräte nur entsprechend ihrer Zweckbestimmung verwendet werden und Geräte nicht unbeabsichtigt auf oder unter das Bettzeug gelangen können (Gefahr von Hitzestau).

Observe the following points when setting up the slatted frame to minimize possible fire hazard through outside effects. Instruct the user and the authorized personnel in these points.

■ If possible use only fire-retardant mattresses and bed sheets.

■ Only use appropriate firm mattresses according DIN 13014 with a density of 35 to 40 kg/m³. Further this mattress should be inflammable according to DIN 597 Section 1 and 2.

■ Avoid smoking in bed because of the danger of fire.

■ Use only technically faultless appliances (e.g. heating blankets) and other electronic devices (e.g. lamps, radios).

■ Take care that these devices are only used for the purpose intended and that they cannot accidentally get on top of or underneath the bed sheets (Fire hazard because of overheating).



Gefahr!
Danger!

■ Vermeiden Sie unbedingt den Einsatz von Steckerkupplungen an Verlängerungskabeln oder Mehrfachsteckdosenleisten unter dem Lattenrost (Brandgefahr durch eindringende Flüssigkeit).

■ Schließen Sie den Lattenrost direkt an eine Steckdose an. Verlängerungskabel und/oder Mehrfachsteckdosen sollten nicht verwendet werden.

■ Absolutely avoid the use of extension cords or multi outlet extension cords under the bed (Leaking liquids can cause a fire hazard).

■ Always plug the power plug directly into a wall socket. Extension cords and multi outlet extensions should not be used at all.

ERREICHEN DER BETRIEBSBEREITSCHAFT

■ Führen Sie nach erfolgter Montage des Lattenrostes eine Überprüfung gemäß Kapitel 6 durch.

■ Reinigen und desinfizieren Sie den Lattenrost vor der Erstbenutzung und vor jedem Wiedereinsatz gemäß Kapitel 5.

Der Lattenrost befindet sich nach erfolgreicher Durchführung und Beachtung aller Schritte auf den Seiten 12 bis 17 im betriebsbereiten Zustand.

REACHING OPERATIONAL READINESS

■ After successful assembly complete an inspection according to chapter 6.

■ Clean and disinfect the bed before first time use and before every further use according to chapter 5.

After successfully completing and heeding all steps on pages 12 to 17 the bed is now operationally ready.

DEMONTAGE

☞ Fahren Sie den Lattenrost in die höchste waagerechte Position.

☞ Entfernen Sie die Holzschrauben aus den Befestigungslaschen die in den Bettumbau fassen.

☞ Lösen Sie die Rändelschrauben an den Befestigungslaschen. Schieben Sie die Befestigungslaschen bis zum Anschlag in das Untergestell. Arretieren Sie die Befestigungslaschen mit den Rändelschrauben.

☞ Fahren Sie den Lattenrost in eine möglichst niedrige waagerechte Position.

☞ Ziehen Sie den Netzstecker aus der Steckdose.

☞ Heben Sie den Lattenrost aus dem Bettumbau.

☞ Ziehen Sie die Stecker aus den Antriebsmotoren des Kopf- und Fußteils.

☞ Entfernen Sie die Rändelschrauben von den Halteböcken.

☞ Lösen Sie die Rändelschrauben an den Führungsrollen.

☞ Heben Sie den Liegeflächenrahmen zum Kopfende hin ab.

☞ Stecken Sie den Netzstecker wieder in die Steckdose.

☞ Fahren Sie den Lattenrost in die niedrigste waagerechte Position.

☞ Ziehen Sie den Netzstecker aus der Steckdose und anschließend den Niedervolt-Stecker aus der Anschlussbuchse.

☞ Wenn es die Transportmöglichkeiten erlauben, lassen Sie den Liegeflächenrahmen zusammengebaut.

DISASSEMBLY

☞ Raise the slatted frame to the highest possible horizontal position.

☞ Remove the wood screws from the fastening latches of the bed box.

☞ Loosen the knurled screws on the fastening latches. Push the fastening latches all the way into the base frame. Secure the fastening latches with the knurled screws.

☞ Lower the slatted frame into the lowest horizontal position.

☞ Pull the power plug out of the wall socket.

☞ Lift the slatted frame out of the bed box.

☞ Pull out the plugs of the drive motors for the head and foot sections.

☞ Remove the knurled screws from the frame connectors.

☞ Loosed the knurled screws at the guide bushes.

☞ Lift up the reclining surface frame towards the head end.

☞ Plug the power plug back into the wall socket.

☞ Lower the slatted frame into its lowest horizontal position.

☞ Pull the plug out of the wall socket and remove the low voltage plug from the connector socket.

☞ If your transportation allows it leave the reclining frame assembled.

☞ Put the frame connectors back into place on the reclining surface frame and screw them tightly.

☞ Stecken Sie die Halteböcke wieder an ihren Platz am Liegeflächenrahmen und schrauben Sie diese fest.

Kapitel 4

Chapter 4

BETRIEB

SPEZIELLE SICHERHEITSHINWEISE ZUM ANTRIEBSSYSTEM



Warnung!
Warning!

- Sorgen Sie dafür, dass bei den Verstellvorgängen keine Gliedmaßen vom Patienten, Anwender und weiteren Personen, insbesondere anwesenden Kindern, durch die Lehnen oder den Bettenrahmen eingeklemmt oder verletzt werden können.
- Bei Einsatz von Zubehörteilen am Bett gilt: Durch Anordnung dieser Zubehörteile dürfen beim Verstellen von Rücken- und Oberschenkellehne keine Quetsch- oder Scherstellen für den Patienten entstehen. Falls dieses nicht gewährleistet werden kann, muss der Anwender die Verstellung der Rücken- und Oberschenkellehne, durch den Patienten, sicher unterbinden.
 - ▶ Bringen Sie deshalb den Handschalter außerhalb seiner Reichweite an (z. B. am Fußende) oder sperren Sie die Verstellmöglichkeiten am Handschalter.
- Sorgen Sie dafür, dass das Netz- und Handschalterkabel nicht eingeklemmt oder sonst wie beschädigt werden kann.



Vorsicht!
Caution!

- Stellen Sie sicher, dass bei den Verstellungen keine Hindernisse wie Möbel oder Dachschrägen im Weg stehen. So vermeiden Sie Beschädigungen.
- Stellen Sie sicher, dass sich keine Gegenstände auf dem Untergestell oder den Zwischenräumen befinden. Es kann sonst zu Beschädigungen am Lattenrost und/oder des Untergestells kommen.
- Achten Sie beim Verlegen des Handschalterkabels darauf, dass das Kabel nicht durch die beweglichen Teile des Lattenrostes eingeklemmt wird.
- Sorgen Sie dafür, dass die Anschlussbuchse immer mit dem Stopfen verschlossen ist, wenn das Schaltnetzteil vom Lattenrost abgetrennt wird.
- Achten Sie darauf, dass der Kabelbaum oder das Kabel des Handschalters nicht gezerrt oder gequetscht wird.



Wichtig!
Important!

- ◆ Eine elektronische Überlast-Erkennung bewirkt, dass bei zu großer Last die Zentrale Steuereinheit abgeschaltet wird. Nach Beseitigung der Überlast arbeitet das Antriebssystem, bei erneutem Tastendruck auf dem Handschalter, wieder.

OPERATIONS

SPECIAL SAFETY INSTRUCTIONS FOR THE DRIVE UNIT

- Take care when adjusting the bed that no limbs of patients, users or any other persons, especially children, can be jammed or injured by getting under the movable parts or the bed frame.
- When using accessories with the bed it is necessary to: make sure that the arrangement of these accessories will not cause any places that might squeeze or hurt the patient. If this is not the case the operator must safely disable the adjustment function of the back- and thigh rests.
 - ▶ To do so place the hand switch out of the patient's reach (e.g. foot section) or lock the adjustment functions on the hand switch.
- Make sure that the power and hand switch cable cannot be jammed or damaged in other ways.

- Make sure that when adjusting the bed no obstacles such as furniture or slanted ceilings are in the way. This will prevent damage.
- Make sure that there are no objects on or in the spaces of the base frame. This could cause damage to the slatted frame and/or the base frame.
- Take care when laying the hand switch cable that it is not squeezed by any pieces of the slatted frame.
- Make sure that the connector socket is always closed with the plug when it is disconnected from the power adapter.
- Take care that the wiring harness or the cable of the hand switch is not pulled or squeezed in any way.

- ◆ An electronic overload detector switches off the central control unit, when the load is too great. After clearing the overload and pressing the hand switch again the central control unit will work again.

- ◆ Eine Dauerbetriebszeit von 2 Minuten darf nicht überschritten werden! Danach eine Mindestpause von 18 Minuten einhalten. Ebenfalls möglich: 1 Minute Dauerbetrieb und 9 Minuten Pause.
 - ◆ Wenn die maximale Dauerbetriebszeit nicht beachtet wird (z. B. durch andauerndes "Spielen" am Handschalter), schaltet ein thermisches Sicherungsbauteil die Stromversorgung aus Sicherheitsgründen ab. Je nachdem wie groß die Überlastung war, kann es einige Minuten dauern bis Sie dann wieder weitere Verstellvorgänge durchführen können.
 - ◆ Der Verstellbereich aller Funktionen ist elektrisch/ mechanisch nur innerhalb der eingestellten Grenzen möglich.
 - ◆ Trotz Einhaltung aller vorgeschriebenen Grenzwerte können, wie bei jedem elektrischen Gerät, Störeinflüsse von und auf andere nahe benachbarte Elektrogeräte nicht ganz ausgeschlossen werden (z. B. "Knistern" im Radio).
- Vergrößern Sie in solchen seltenen Fällen den Geräteabstand; verwenden Sie nicht die gleiche Steckdose oder schalten Sie das störende/ gestörte Gerät vorübergehend aus.

- ◆ A continuous run time of 2 minutes should not be exceeded. Afterwards a pause of no less than 18 minutes should be observed. Another possibility: 1 minute continuous run time and 9 minutes pause.
- ◆ If the maximum continuous run time is not heeded (e.g. by constantly "playing" with the hand switch) a thermal safety component switches off the power for safety reasons. Depending on how large the over-load was, it can take several minutes before any more adjustments can be made.
- ◆ The adjustable range of every function is electrically/mechanically possible only within a predetermined range.
- ◆ Electrical disturbances affecting other nearby electronic appliances (e.g. crackling on the radio) cannot be excluded, despite adherence to all prescribed regulations. In such rare circumstances increase the distance between the appliances, do not use the same power socket or switch the affected appliance off for a while.

HANDSCHALTER

Die elektrischen Verstellvorgänge lassen sich mit dem Handschalter [8] steuern.

Der Verstellbereich aller Funktionen ist elektrisch/ mechanisch innerhalb der zulässigen Bereiche begrenzt.

Aus Sicherheitsgründen sind im Handschalter Sperrfunktionen eingebaut. Verstellvorgänge können damit zum Schutz des Patienten am Handschalter gesperrt werden, wenn es der klinische Zustand des Patienten aus Sicht des behandelnden Arztes erfordert.

- ◆ Der Handschalter lässt sich mit seinem elastischen Haken am Bett einhängen.
- ◆ Das Spiralkabel ermöglicht große Bewegungsfreiheit.
- ◆ Der Handschalter ist wasserdicht und abwaschbar (IPX4).

BEDIENUNG DES HANDSCHALTERS

- Weisen Sie den Patienten in die Funktionen des Handschalters ein!
- Die Antriebsmotoren laufen so lange, wie die entsprechende Taste gedrückt wird.
- Die Verstellmöglichkeiten sind in beide Richtungen möglich.
- Grundsätzlich gilt bei den Tasten:
 - ➔ Heben
 - ➔ Senken

HAND SWITCH

The electrical adjustments can be made using the hand switch [8].

The adjustable range of every function is electrically/mechanically possible only within a predetermined range.

Locking mechanisms have been built into the hand switch for safety reasons. For the safety of the patient, adjustment functions can be locked at the hand switch, if, from a clinical point of view and with the approval of the attending physician, the condition of the patient warrants it.

- ◆ The hand switch, with its elastic hook can be hooked onto the bed.
- ◆ The spiral cable allows for greater mobility.
- ◆ The hand switch is water-tight and washable (IPX4).

OPERATING THE HAND SWITCH

- Train the patient in the functions of the hand switch.
- The drive motors will run as long as the button is held down.
- The adjustment functions can be used in both directions.
- Basically the functions of the buttons are as shown :
 - ➔ raise
 - ➔ lower

Rückenlehne
Backrest

Höhe der Liegefläche
Height of reclining surface

Oberschenkellehne
Thigh rest





Verstellen der Rückenlehne

Drücken Sie diese Taste, wenn Sie den Anstellwinkel der Rückenlehne verstellen wollen.

Adjusting the backrest

Push this button if you want to adjust the backrest angle.



Verstellen der Liegeflächenhöhe

Drücken Sie diese Taste, wenn Sie die Höhe der Liegefläche verstellen wollen.

Adjusting the reclining surface height

Push this button if you want to adjust the height of the reclining surface.



Verstellen der Oberschenkellehne

Drücken Sie diese Taste, wenn Sie den Anstellwinkel der Oberschenkellehne verstellen wollen.

Adjusting the thigh rest

Push this button to adjust the thigh rest angle.

SPERRFUNKTION

LOCKING FUNCTION



Warnung!
Warning!

Die Bedienung der Sperrfunktion ist ausschließlich den Anwendern gestattet!

Ist der klinische Zustand des Patienten so kritisch, dass für ihn eine Gefahr durch das Verstellen des Bettes mittels Handschalter besteht, muss der Anwender diesen umgehend sperren. Der Lattenrost verbleibt in der Position zur Zeit des Abschaltens.

Only the operator is authorized to use the locking function!

In case the clinical condition of the patient is so critical that any adjustment of the beds by means of hand switch causes danger, the operator has to disable the bed immediately. The slatted frame remains in the position it had at the time of disconnecting.



Vorsicht!
Caution!

Drehen Sie den Sperrschlüssel nicht mit Gewalt über den Anschlag des Sperrschlosses hinaus! Das Sperrschloss oder der ganze Handschalter kann beschädigt werden.

Do not turn the locking key with force over the stop of the lock! The lock or the whole hand switch can be damaged.



Wichtig!
Important!

Der Sperrschlüssel befindet sich bei Auslieferung des Bettes, mit einem Kabelbinder befestigt, am Handschalter. Der Sperrschlüssel ist nicht für die Verwendung durch den Patienten vorgesehen. Der Sperrschlüssel muss vom Handschalter entfernt werden. Der Anwender oder eine vom Arzt beauftragte Person sollte den Sperrschlüssel in Verwahrung nehmen.

The locking key is delivered attached to the bed with a cable tie on the hand switch. The locking key is not intended for use by the patient. It must be removed from the hand switch. The operator or a person authorized by the physician should keep the locking key.



■ Drehen Sie das jeweilige Sperrschloss auf dem Handschalter mit dem Sperrschlüssel im Uhrzeigersinn in die zu sperrende Position.

Die Farbe der jeweiligen Anzeige ändert sich von grün auf gelb.

■ Turn the respective lock on the hand switch with the locking key clockwise in the locking position.

The color of the respective display will change from green to yellow.



Antrieb freigegeben:

Sperrschloss steht senkrecht

Farbe der Anzeige: **grün**

Tasten lassen sich betätigen ("Klick-Geräusch")

Drive enabled

Lock is vertical

Color of the display is: **green**

Buttons can be pushed ("Clicking sound")

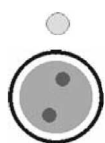

Antrieb gesperrt:

Sperrschloss steht im Uhrzeigersinn um ca. 15° gedreht

Farbe der Anzeige: **gelb**

Tasten sind gesperrt

Drive disabled

Lock has been turned clockwise by about 15°

Color of the display is: **yellow**

Buttons cannot be pushed

UNTERSCHENKELLEHNE

Bei angestellter Oberschenkellehne kann die Unterschenkellehne [2] individuell eingestellt werden. Zu dem Zweck befinden sich unter der Unterschenkellehne zwei rastbare Verstellbeschläge, die die Unterschenkellehne in ihrer Position arretieren.

Anheben

☞ Heben Sie die Unterschenkellehne am Fußende - nicht an den Matratzenbügeln - bis zur gewünschten Position hoch. Die Unterschenkellehne rastet selbsttätig ein.

Absenken

☞ Heben Sie die Unterschenkellehne erst bis zum oberen Anschlag an.
☞ Senken Sie die Unterschenkellehne langsam ab.



Warnung!
Warning!

Es besteht Verletzungsgefahr, wenn die Unterschenkellehne ungebremst abstürzt.

Wird die Oberschenkellehne abgesenkt, senkt sich die Unterschenkellehne automatisch mit ab.

LOWER LEG REST

When the thigh rest is fixed, the lower leg rest [2] can be individually adjusted. For this reason there are two adjusting ratchets, which will lock the lower leg rest into position.

Raising

☞ Raise the lower leg rest on the foot end - not with the mattress brackets - up to the desired level. The lower leg rest will automatically snap into place.

Lowering

☞ First lift the lower leg rest all the way to the stopping point.
☞ Slowly lower the lower leg rest.

There is a potential for injury if the lower leg rest falls straight down.

If you lower the thigh rest, the lower leg rest will be lowered automatically.

NOTABSENKUNG DER RÜCKENLEHNE

Bei Ausfall der Stromversorgung oder des elektrischen Antriebssystems lässt sich die angestellte Rückenlehne von Hand notabsenken.

Hierzu sind unbedingt zwei Anwender erforderlich!



Warnung!
Warning!

Nichtbeachten dieser Sicherheits- und Gebrauchshinweise kann durch unkontrolliertes Abstürzen der Rückenlehne zu schweren Verletzungen bei Anwender und Patienten führen!

Diese im äußersten Notfall anzuwendende Notabsenkung darf nur von Anwendern durchgeführt werden, welche die nachfolgend beschriebene Bedienung sicher beherrschen.

Wir empfehlen Ihnen dringend, die Notabsenkung unter Normalbedingungen mehrfach zu üben. So können sie im Notfall schnell und richtig reagieren.

☞ Entlasten Sie die Rückenlehne vor dem Notabsenken.

☞ Der erste Anwender hebt die Rückenlehne am äußeren Rand, am Kopfteil leicht an und hält sie in dieser Stellung fest.

EMERGENCY LOWERING OF THE BACK REST

The upright back rest can be lowered manually in case of a power outage or failure of the power supply or the electrical drive systems.

In this case two users are absolutely necessary!

Disregarding these safety guidelines and instructions may cause the backrest to fall out of control, which could lead to serious injuries for the user and the patient!

Emergency lowering may only be carried out in the case of extreme emergency and by users who have a complete command of the procedures below.

We strongly advise you to practice emergency lowering of the backrest under normal conditions so that in case of an emergency you will be able to react quickly and properly.

☞ Before the emergency lowering, ease the load on the backrest.

☞ The first user raised the back rest slightly by the outside edge of the head section and holds it in this position.



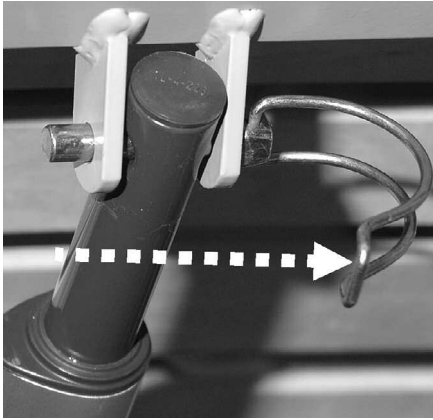

☞ Der zweite Anwender entfernt nun den Sicherungssplint am Hubrohr des Rückenlehnenmotors. Schwenken Sie dafür den gebogenen Bügel weg und ziehen den Sicherungssplint mitsamt dem Bügel aus der Hubstange des Rückenlehnenmotors heraus.

☞ Der Motor ist nun von der Rückenlehne getrennt und fällt nach unten weg.

☞ Nun senkt der erste Anwender die Rückenlehne vorsichtig ab.

☞ The second user now removes the spring pin from the lift rod. To do this swing away the bent bracket and pull the spring pin along with the bent bracket out of the lift rod of the back rest motor.

☞ The motor has now been detached from the back rest and swings down.

☞ Now the first user carefully lowers the back rest.



Warnung!
Warning!

Wenn die Rückenlehne ungebremst abstürzt, können der Patient und/oder der zweite Anwender verletzt werden!

If the back rest falls out of control, the patient and the second user may be injured!

☞ Um das Bett wieder in den Originalzustand zu versetzen: Hubstange wieder hochschwenken und mit dem Sicherungssplint an der Aufnahme sichern und den Bügel umlegen.

☞ To convert the bed back to its normal operating state: Swing up the connecting mount and secure the spring pin, then turn over the bent bracket.

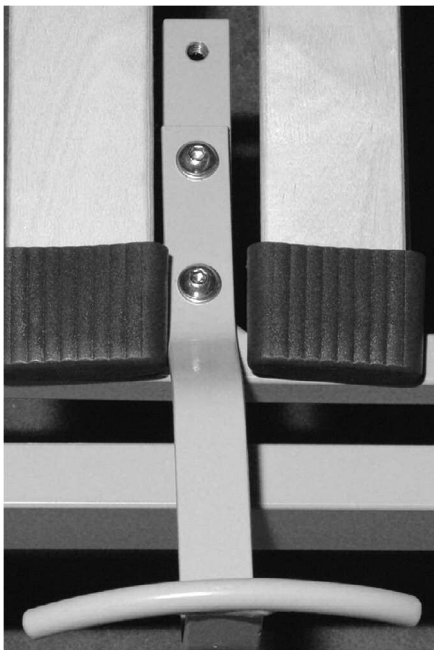

MATRATZENBÜGEL

Die Matratzenbügel [7] lassen sich auf eine Matratzenbreite von 90 und 100 cm einstellen.

■ Lösen Sie jeweils die beiden Inbusschrauben an den Matratzenbügeln.

■ Legen Sie die Bügel auf das andere Lochpaar um und schrauben sie wieder fest.

MATTRESS BRACKETS

The mattress brackets [7] can be adjusted to accommodate a mattress width of 90 and 100 cm.

■ Loosen both of the socket head cap screws on the mattress brackets.

■ Put the mattress brackets onto another pair of holes and tighten the screws firmly.



Warnung!
Warning!

AUFRICHTER (ZUBEHÖR)

■ Die maximale Tragfähigkeit des Aufrichters beträgt an seinem vorderen Ende 75 kg.

Der Aufrichter ist nicht für Rehabilitationsübungen geeignet.

Ein am Bett angebrachter Aufrichter ermöglicht dem Patienten ein leichteres Ein- und Aussteigen.

In den beiden Ecken des Liegeflächenrahmens, an der Kopfseite, befinden sich zwei runde Aufrichterhülsen [8]. Die Aufrichterhülse hat an der Oberseite eine Aussparung [c], die zusammen mit dem Stift [b] den Schwenkbereich des Aufrichters begrenzt. Der Aufrichter sollte auf der Seite des Bettes angebracht werden, wo der Patient ein- und aussteigt.

Anbringen

☞ Den Aufrichter in die Hülse stecken. Der Metallstift [b] muss sich in der Aussparung [c] der Hülse befinden.

Entfernen

☞ Den Aufrichter gerade nach oben aus der Hülse herausziehen.

Schwenkbereich des Aufrichters

Den Aufrichter nicht außerhalb des Bettes schwenken. Es besteht Gefahr, dass das Bett durch Zug am Aufrichter umkippt.

Der Metallstift des Aufrichters muss sich immer in der Aussparung befinden.

TRAPEZE POLE (ACCESSORIES)

■ The maximum load of the trapeze pole is 75 kg at the front end.

The trapeze pole is not suitable for rehabilitation training.

The trapeze pole attached to the bed makes it easier for the patient to get into and out of bed.

In both corners of the head section of the reclining surface frame are two trapeze pole sockets [8]. The trapeze pole socket has a notch at the top [c], which together with the metal pin [b] restricts the swivel range of the trapeze pole. The trapeze pole should be installed on the side where the patient gets in and out of bed.

Attaching

☞ Insert the trapeze pole into the socket. The metal pin [b] must be in the notch [c] of the socket.

Removal

☞ Pull the trapeze pole straight up out of the socket.

Trapeze pole swivel range

Do not swivel the trapeze pole outside of the bed. There is a danger that through the pull, the bed will tip over.

The metal pin must always be in the notch of the socket.

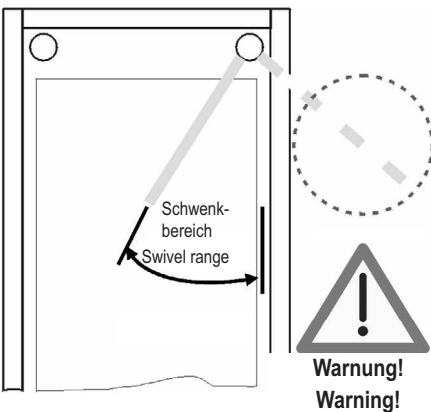
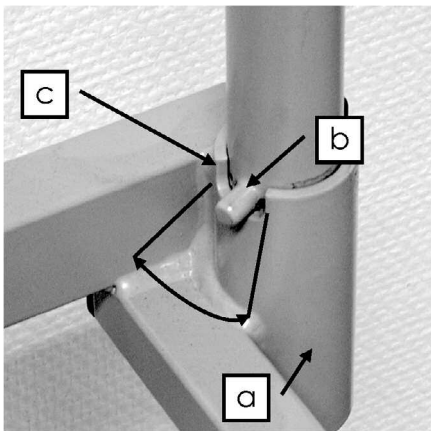

DISTANZSTÜCKE (ZUBEHÖR)

Für den Fall, dass die Höhe des Bettumbaus einen höheren Stand des Untergestells nötig macht, sind Distanzstücke als Fußverlängerungen erhältlich.

Die Standfüße, die werkseitig montiert sind, müssen zuerst herausgeschraubt werden. Schrauben Sie dann die Distanzstücke in das Untergestell und anschließend die Standfüße auf die Distanzstücke.

EXTENDERS (ACCESSORIES)

In case the bed box requires the base frame to be higher, extenders for the pedestal feet are available.

Remove the feet from the pedestals, screw in the extenders and replace the feet under them.

TRIANGELGRIFF

Am Aufrichter lässt sich ein Triangelgriff (Haltegriff) befestigen. Dieser liegt dem Aufrichter bei. An diesem Triangelgriff kann sich der Patient aufrichten und sich so leichter in eine andere Position bringen.



**Wichtig!
Important!**



Kontrollieren Sie den Triangelgriff und das Gurtband regelmäßig auf Beschädigungen (siehe Kapitel 6). Ein beschädigter Triangelgriff oder beschädigtes Gurtband sind umgehend auszu-tauschen.

Haltbarkeit

Auf dem Triangelgriff befindet sich eine Datums- uhr. Der Triangelgriff hat bei normalem Ge- brauch eine Haltbarkeit von mindestens fünf Jahren. Danach ist regelmäßig eine Sichtprü- fung durchzuführen, um festzustellen, ob ein weiterer Einsatz zulässig ist.

Verstellbereich des Haltegriffes

Die Höhe des Haltegriffes lässt sich durch das verstellbare Gurtband im Bereich von ca. 55 cm bis 70 cm (gemessen ab Oberkante Matratze) anpassen.

☞ Schieben Sie die feste Schlaufe des Trian- gelgriffes [14] über den ersten Bolzen des Auf- richters.

☞ Prüfen Sie durch festes Ziehen des Triangelgriffes nach unten dessen sicheren Halt.

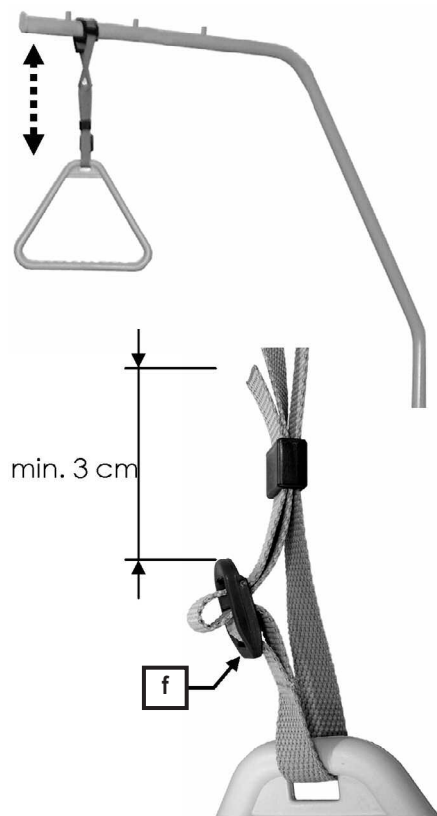

Hinweis: Die maximale Tragfähigkeit des Auf- richters beträgt am vorderen Ende 75 kg.

■ Der Triangelgriff lässt sich mittels Gurtband in der Höhe verstellen.

■ Achten Sie darauf, dass das Gurtband korrekt durch das Gurtschloss eingefädelt ist.

■ Achten Sie darauf, dass das Ende des Gurt- bandes mindestens 3 cm über das Gurt- schloss [f] übersteht.

TRAPEZE

A trapeze (grab handle) can be attached to the trapeze pole, it is enclosed with the trapeze pole. The patient can hold on to the trapeze to make it easier to change to a different position.

Regularly check the trapeze at the strap for any damage (see Chapter 6). A damaged trapeze or strap must immediately be exchanged.

Durability

There is a date clock on the trapeze. With normal use the trapeze will last for at least five years. Afterwards a sight check is to be performed periodically to determine if further use is permissible.

Adjustable range of the trapeze

The height of the trapeze can be adjusted by means of the strap to accommodate a range of about 55 cm to 70 cm (measuring from the top of the mattress).

☞ Push the loop of the trapeze [14] over the first stud of the patient grab handle pole.

☞ Test by tightly pulling the trapeze downward that it is secure.

Useful Tip: The maximum lifting load of the trapeze pole is 75 kg at the front end.

■ The height of the trapeze can be adjusted by means of the strap.

■ Make sure the the strap is fed correctly through the buckle.

■ Make sure that the end of the strap is at least 3 cm above the buckle [f].

MATRATZENBÜGEL LANG (ZUBEHÖR)

Wird eine sehr hohe Matratze verwendet, können die gelieferten Matratzenbügel gegen extralange Matratzenbügel ausgetauscht werden.

MATTRESS BRACKETS LONG (ACCESSORIES)

If you are using a very high mattress, the mat- tress brackets delivered can be exchanged for extra long mattress brackets.

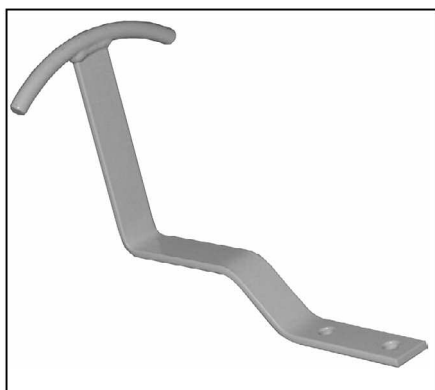

SEITENGITTER (ZUBEHÖR)

Seitengitter sind ein geeigneter Schutz für Patienten gegen ungewolltes Herausfallen aus dem Bett. Sie sind jedoch nicht dazu geeignet, ein beabsichtigtes Verlassen des Bettes zu verhindern.



Warnung!
Warning!

Spezielle Sicherheitshinweise bei Benutzung von Seitengittern:

Spezielle Sicherheitshinweise für Seitengitter

- Verwenden Sie nur technisch einwandfreie, unbeschädigte Seitengitter mit zugelassenen Spaltmaßen, die sicher am Liegeflächenrahmen befestigt werden können!
 - Es besteht die Gefahr, dass zwischen Seitengitter und Bettumbau eine durchgehende Quetschstelle entsteht.
 - Stellen Sie sicher, dass nur geeignete Original BURMEIER Seitengitter eingesetzt werden, die als Zubehör von uns für das jeweilige Bettenmodell freigegeben oder bereits im Bett integriert sind.
 - Beurteilen und berücksichtigen Sie vor dem Einsatz von Seitengittern den klinischen Zustand und die Besonderheiten beim Körperbau des jeweiligen Patienten:
 - ▶ Ist der Patient z. B. sehr stark verwirrt oder sehr unruhig, verzichten Sie möglichst auf Seitengitter und greifen Sie zu alternativen Sicherungsmaßnahmen wie Fixiergurte, Bettschürzen usw.
 - ▶ Bei besonders kleinen, schwächtigen Patienten ist gegebenenfalls ein zusätzlicher Schutz zur Verringerung der Seitengitter-Spaltabstände erforderlich. Verwenden Sie dann Schutzpolster, Fixiergurte, usw.
- Nur so ist eine wirksame sichere Schutzfunktion gewährleistet. Die Gefahr von Einklemmen und Durchrutschen des Patienten wird verringert.
- Verwenden Sie nur geeignete, nicht zu weiche Matratzen nach DIN 13014 mit einem Raumgewicht von 35 bis 40 kg/m³ und einer Höhe von 10 bis maximal 12 cm. Weiter sollten diese Matratzen schwer entflammbar nach DIN 597 Teil 1 und 2 sein.
 - Werden erhöhte Lagerungssysteme eingesetzt, z.B. Anti-Dekubitus-Matratzen, muss die wirksame Höhe der Seitengitter von mindestens 22 cm über der unbelasteten Matratze gewährleistet sein. Wird dieses Maß nicht eingehalten, müssen geeignete Maßnahmen zum Schutz des Patienten getroffen werden.
 - Sperren Sie bei elektrisch verstellbaren Lattenrosten, zum Schutz des Patienten vor ungewollten elektrischen Verstellungen, immer die Rücken- und Oberschenkellehne am Handschalter, wenn die Seitengitter angestellt sind.

SIDE RAILS (ACCESSORIES)

Side rails conveniently prevent the patient from falling out of bed accidentally. They do not, however, prevent a patient from leaving the bed.

Special safety notes for use of side rail beams:

- Only use technically perfect, undamaged side rails with certified gap dimensions, which can safely be attached.
 - There is a danger that between the side rails and the bed frame, the long opening can cause squeezing.
 - Make certain that only suitable Original BURMEIER side rails are used, which have been approved for use with the bed model you are using or that are already integrated in the bed.
 - Before using side rail beams evaluate and take into account the clinical condition and any characteristics of the build of the patient.
 - ▶ If, for example, the patient is very bewildered or very anxious, forgo the side rails and use alternative safety measures such as a restraining belt or restraint sheets.
 - ▶ For especially small, frail patients, additional protective measures for reducing the distance between bars on the side guard may be necessary. In these cases use side guard foam covers, restraining belts, etc.
- This is the only way to effectively ensure patient safety by reducing the risk of becoming trapped or slipping through.
- Only use appropriate, firm mattresses accord to DIN 13014 with a density of 35 to 40 kg/m³ and a height of 10 to a maximum of 12 cm. Further this mattress should be inflammable according to DIN 597 Section 1 and 2.
 - If elevated patient positioning systems are employed, such as anti-decubitus mattresses, an effective side guard height of at least 22 cm above the unweighted mattress must be assured. If this requirement is not met, the operator must take suitable measures to safeguard the patient.
 - To safeguard the patient against unintentional adjustments, always lock the electrical adjustment of the back- and thigh rests on electrical slatted frame at the hand switch, when the side guards are raised.



Warnung!
Warning!

Es besteht sonst Quetschgefahr von Gliedmaßen beim Verstellen von Rücken- und Oberschenkellehne.

Werden diese Sicherheitshinweise nicht beachtet, droht die Gefahr des Einklemmens im Seitengitter und des Herausfallens, durch zu große Spaltmaße; infolge von Beschädigungen, der Verwendung ungeeigneter Seitengitter oder des unvollständigen Einrastens der Seitengitter.

- Entfernen Sie die Matratzenbügel [7] auf der Seite, wo das Schutzgitter befestigt werden soll.
- Befestigen Sie das Seitengitter so am Liegeflächenrahmen, das kopf- und fußseitig mindestens 25 cm Freiraum zum feststehenden Bettumbau bleiben.
- Rasten Sie das Schutzgitter hörbar in den Liegeflächenrahmen ein.

Otherwise there is a risk of crushing or trapping limbs when the back- and thigh rest are adjusted.

If these safety warnings are not observed there is a danger for the patient of being injured by the side rail, of falling out of bed because of too large a distance between the bars or because of damage, the use of unsuitable side rails or the incomplete locking of the side rails.

- Remove the mattress brackets [7] on the side where the side rail will be installed.
- Attach the side rails in such a way on the reclining surface frame that on the head and foot areas there is a minimum of 25 cm space to the bed frame.
- The side rails click audibly into place in the reclining surface frame.



Warnung!
Warning!

- Prüfen Sie den sicheren und festen Sitz des Seitengitters.
- Stellen Sie vor dem Absenken des Seitengitters sicher, dass sich keine Gliedmaßen des Patienten im Bewegungsbereich der Holme befinden. So vermeiden Sie Quetschungen und Verletzungen.
- Bei angebrachtem Seitengitter verbreitert sich der Liegeflächenrahmen um bis zu 3 cm. Kontrollieren Sie, ob das Gitter möglicherweise beim Absenkvorgang auf den Bettumbau aufsetzt!

- Test the secure and firm placement of the side rails.
- Before lowering the side rail beams make sure that there are no limbs of the patient in the area of the side rail beams. This way you can avoid crushing or injuring the patient.
- When attaching the side rails the reclining surface area extends an additional 3 cm. Check to see if the side rail when lowered sets on the bed box!

Kapitel 5

Chapter 5

REINIGUNG UND DESINFEKTION

ALLGEMEINES

Die Reinigung ist die wichtigste Maßnahme und Voraussetzung einer erfolgreichen chemischen Desinfektion.

Im Allgemeinen ist eine routinemäßige Reinigung des Bettes, bei Benutzung durch denselben Patienten, hygienisch ausreichend.

Eine Desinfektion des Bettgestells ist nur im Falle einer sichtbaren Kontamination mit infektiösem oder potentiell infektiösem Material (Blut, Stuhl, Eiter) oder bei Vorliegen einer Infektionserkrankung auf Anordnung des Arztes erforderlich.

Der Lattenrost muss bei einem Patientenwechsel zuvor gereinigt und wischdesinfiziert werden!

CLEANING AND DISINFECTING

GENERAL

Cleaning is the most important requirement for a successful chemical disinfection.

Generally a routine cleaning of the bed, if used by the same patient, is hygienically sufficient.

Disinfection of the bed frame is only necessary in case of visible contamination with infectious or potentially infectious material (blood, stool, pus) or by presence of an infectious disease under the direction of a physician.

The slatted frame must be cleaned and washed down with disinfectant in case of a patient change!



Vorsicht!
Caution!

Beachten Sie vor Beginn der Reinigungsarbeiten:

- Ziehen Sie den Netzstecker aus der Steckdose und bewahren Sie ihn so auf, dass er nicht mit übermäßig viel Wasser oder Reinigungsmittel in Berührung kommt (in Plastikbeutel legen).
- Stellen Sie sicher, dass alle Stecker in den Antriebsmotoren vorschriftsmäßig eingesteckt sind.
- Keines der elektrischen Bauteile darf eine äußere Beschädigung aufweisen; sonst kann Wasser oder Reinigungsmittel eindringen. Dies kann zu Funktionsstörungen, Beschädigungen der elektrischen Bauteile führen.
- Stellen Sie vor erneuter Inbetriebnahme sicher, dass keine Restfeuchtigkeit an den elektrischen Kontakten verbleibt. Dieses geschieht durch Abtrocknen oder Ausblasen des Netzsteckers.
- Die elektrischen Komponenten dürfen keinem Wasserstrahl, keinem Hochdruckreiniger oder Ähnlichem ausgesetzt werden!
Reinigung nur mit feuchten Tüchern!
- Besteht der Verdacht, dass Wasser oder sonstige Feuchtigkeit in elektrische Komponenten eingedrungen sind, ziehen Sie sofort den Netzstecker aus der Steckdose bzw. stecken Sie diesen nicht erneut in die Steckdose.
Kennzeichnen Sie den Lattenrost deutlich als "Defekt" und nehmen Sie ihn außer Betrieb. Melden Sie das umgehend dem zuständigen Betreiber.
- Werden diese Vorschriften nicht eingehalten, sind erhebliche Schäden am Lattenrost und seinen elektrischen Aggregaten und Folgefehler nicht auszuschließen!

REINIGUNGS- UND DESINFEKTIONSPLAN

- Ziehen Sie die Bettwäsche ab und geben Sie diese zur Wäsche.
- Reinigen Sie alle Oberflächen einschließlich der Lattenroste und die Liegefläche aus Kunststoffeinsätzen oder Drahtgitterböden mit einem milden und umweltverträglichen Reinigungsmittel. Gleiches gilt für den Handschalter.
- Wenn das Bett mit sichtbaren Kontaminationen z.B. infektiösem oder potentiell infektiösem Material verunreinigt ist, müssen Sie das Bett nach der Reinigung wischdesinfizieren. Benutzen Sie für die jeweilige Oberfläche geeignete Desinfektionsmittel, entsprechend den gelisteten Produkten der DGHM (Deutsche Gesellschaft für Hygiene und Mikrobiologie). Gleiches gilt für alle Betten von Patienten mit meldepflichtigen Erkrankungen nach § 6 des Infektionsschutzgesetzes (IfSG), Besiedlungen oder Infektionen mit multiresistenten Erregern (z. B. MRSA, VRE) und alle Betten von Intensiv- und Infektionsstationen. Dabei müssen die in der

Before beginning the cleaning, please note:

- Unplug the power cable from the wall socket and store it in such a way that it does not come into excessive contact with water or other cleaning solutions (store in plastic bag).
- Make sure all plugs at the drive motors are properly connected.
- None of the electrical components must show any visible damage; otherwise water or cleaning solution could penetrate. This could lead to malfunction or damage to the electrical components.
- Before operating the bed again, make sure that there is no residual moisture on the electrical contacts, by drying or blowing on the power plug.
- The electrical components must not be cleaned with a water jet, a high pressure cleaner or other similar device!
Clean only with a moist towel.
- If you suspect that water or any other form of moisture has penetrated the electrical components, pull the power plug out of the wall socket immediately. If already disconnected from the power supply, make sure it is not plugged in again. Clearly mark the slatted frame as "Defective" and take it immediately out of service. Report this to the operator promptly.
- Failure to follow these directions could lead to major damage of the slatted frame and its electrical components and lead to subsequent malfunctions.

CLEANING AND DISINFECTION PLAN

- Remove the bed sheets and give them to the laundry.
- Clean all surfaces including the slatted boards and the reclining surface made of plastic inserts or wire mesh base with a mild and environmentally safe cleaning solution. This also applies to the hand switch.
- If the bed has visible contamination e.g. infectious or potentially infectious material has polluted it, it must be disinfected by wiping after cleaning. Use approved disinfectants for each surface according to the products listed by the DGHM (German Organization for Hygiene and Microbiology). This also applies to all beds from patients with illnesses subject to report according to §6 of the infection control law (German abbreviation: IfSG, Protection against Infection Act), colonization or infection with treatment resistant pathogens (e.g. MRSA, VRE) and all beds from the intensive care and infection

DGHM-Liste angegebenen Konzentrationen beachtet werden.

■ Eine Desinfektion der Standfüße ist nur bei sichtbarer Kontamination mit infektiösem oder potentiell infektiösem Material erforderlich.

Hinweis: Eine laufende Desinfektion ist nur bei Patienten mit einem multiresistenten Erreger (z. B. MRSA) innerhalb einer Krankenanstalt erforderlich.

EINWEISUNG DER ANWENDER UND DES FACHPERSONALS

Um die richtige Vorgehensweise bei der Reinigung und Desinfektion sicherzustellen, empfehlen wir, eine entsprechende Einweisung der Anwender und des Fachpersonals durchzuführen. Dabei ist zu vermitteln, dass folgende Punkte zu beachten sind:

■ Der saubere Lattenrost ist so in die Wohnung des Patienten zu transportieren, dass er zwischenzeitlich nicht verschmutzt oder kontaminiert werden kann.

■ Bei der Demontage des Lattenrostes empfehlen wir, diesen unverzüglich zu reinigen und zu wischdesinfizieren. Das Fachpersonal sollte über die Besonderheiten beim Reinigungs- und Desinfektionsverfahren informiert sein und die Aufbereitung entsprechend zuverlässig durchführen (Vorgabe der Arbeitsabläufe bzw. der einzelnen Arbeitsschritte durch den Betreiber). Dabei ist darauf zu achten, dass nur DGHMgelistete Desinfektionsmittel in den dort angegebenen Konzentrationen verwendet werden.

Das Desinfektionsmittel muss für die entsprechende Oberfläche geeignet sein.

■ Das Fachpersonal sollte für diese Tätigkeit mit flüssigkeitsundurchlässigen (Einweg-) Schürzen und Handschuhen ausgerüstet sein.

■ Es sind nur frische, saubere Tücher zur Aufbereitung zu verwenden, die anschließend in die Wäsche gelangen.

■ Im Anschluss an die Aufbereitung, vor Verlassen des Einsatzortes, muss das Fachpersonal eine Desinfektion ihrer Hände durchführen, bevor es zum nächsten Einsatzort fährt. Ein entsprechender Händedesinfektionsmittelspender (mit Hubspenderaufsatz) sollte zur Ausrüstung des Fachpersonals gehören.

Die unmittelbare Reinigung des Lattenrostes vor Ort hat den Vorteil, dass keine "unsauberen" Lattenroste bzw. Einzelteile mit sauberen Lattenrosten im gleichen Wagen transportiert werden. Ein Verschleppen von potentiell infektiösen Keimen, die eventuell am benutzten Gestell haften, wird auf diese Weise verhindert. Eine Übertragung von Keimen im Sinne einer nosokomialen Infektion wird bei konsequenter Beachtung dieser Empfehlungen sicher vermieden.

Wenn die Lattenroste nicht gleich wieder zum Einsatz kommen, sollten diese vor Verstauben, vor versehentlicher Verschmutzung und vor Kontamination abgedeckt gelagert werden.

control units. Use only the DGHM approved disinfectant in the approved concentration.

■ Disinfecting the pedestals is only necessary when visibly contaminated by infectious or potentially infectious material.

Notice: Continuous disinfection is only necessary for patients with a treatment resistant pathogen (e.g. MRSA) within the hospital.

INSTRUCTING THE USER AND QUALIFIED PERSONNEL

To guarantee the correct procedure for cleaning and disinfection is followed, we recommend to correctly instruct the handler and qualified personnel. Thereby communicating that the following points need to be observed:

■ The clean slatted frame is to be transported to the patient's home in such a way that it does not become polluted or contaminated.

■ When disassembling the slatted frame we recommend cleaning and disinfecting it right away. The qualified personnel should be familiar with the steps necessary to thoroughly clean and disinfect (the operator will provide the individual steps necessary). It is necessary to use only the DGHM approved disinfectant in the approved concentration. The disinfectant must be appropriate for the surface being cleaned.

■ The qualified personnel must be equipped with water-tight one-time-use aprons and gloves.

■ Only fresh and clean towels must be used to clean and disinfect, these must then be given to the laundry.

■ After cleaning the slatted frame, the qualified personnel must also disinfect their hands before going to the next patient. An appropriate disinfectant dispenser should be part of the qualified personnel's gear.

The immediate cleaning of the slatted frame while disassembling has the benefit of not transporting "dirty" slatted frames or frame parts along with clean ones in the same truck. A transfer of potentially infectious spores which may be clinging to the used slatted frame may be avoided. A transfer of spores of a hospital-acquired infection will be avoided with strict adherence to these recommendations.

If the slatted frames are to be stored for a while, they should be covered to keep them free of dust, accidental pollution and contamination.

REINIGUNGS- UND DESINFEKTIONSMITTEL

Beachten Sie die folgenden Empfehlungen, damit die Gebrauchsfähigkeit dieses Lattenrostes möglichst lange erhalten bleibt:

- Die Oberflächen müssen unversehrt sein, jede Beschädigung muss unverzüglich ausgebessert werden.
- Wir empfehlen eine (feuchte) Wischreinigung. Bei der Auswahl des Reinigungsmittels sollte darauf geachtet werden, dass es mild (haut- und oberflächenschonend) und umweltverträglich ist. Im Allgemeinen kann ein handelsübliches Reinigungsmittel verwendet werden.
- Zur Reinigung und Pflege der lackierten Metallteile ist ein feuchtes Tuch unter Verwendung handelsüblicher, milder Haushaltsreiniger geeignet.
- Zur Wischdesinfektion sollte das eingesetzte Desinfektionsmittel ein für den Bedarf zugelassenes, DGHM-gelistetes (in der dort empfohlenen Konzentration) Desinfektionsmittel sein. Mittel und Konzentrationen, wie sie in der Liste des Robert Koch-Institutes (bzw. des ehemaligen Bundesgesundheitsamtes) angegeben sind, müssen nur im Seuchenfall gemäß des Infektionsschutzgesetzes nur auf Anordnung des zuständigen Gesundheitsamtes eingesetzt werden.
- Trotz der sehr guten mechanischen Beständigkeit sollten Kratzer, Stöße, die durch die komplette Lackschicht hindurchgehen wieder mit geeigneten Reparaturmitteln gegen Eindringen von Feuchtigkeit verschlossen werden. Wenden Sie sich an BURMEIER oder an einen Fachbetrieb Ihrer Wahl.



Vorsicht!
Caution!



Wichtig!
Important!

- Verwenden Sie keine Scheuermittel, Edelstahlpflegemittel und schleifmittelhaltigen Reinigungsmittel oder Putzkissen. Hierdurch kann die Oberfläche beschädigt werden.

Hinweis:

Flächendesinfektionsmittel auf Aldehydbasis haben in aller Regel den Vorteil, dass sie ein breites Wirkspektrum aufweisen, einen relativ geringen Eiweißfehler haben und umweltverträglich sind. Ihr Hauptnachteil besteht in ihrem Allergisierung- und Irritationspotential. Präparate auf Basis von Glucoprotamin haben diesen Nachteil nicht und sind ebenfalls sehr gut wirksam, meist aber etwas teurer. Desinfektionsmittel auf Basis von chlorabspaltenden Verbindungen können hingegen für Metalle, Kunststoffe, Gummi und andere Materialien bei längerem Kontakt oder zu hohen Konzentrationen korrosiv wirken. Darüber hinaus haben diese Mittel einen höheren so genannten Eiweißfehler, sind schleimhautreizend und weisen eine schlechte Umweltverträglichkeit auf.

CLEANING SUPPLIES AND DISINFECTANTS

Make use of these recommendations to keep the slatted frame serviceable for a long time.

- The surfaces must be intact; any damage should be repaired immediately.
- We recommend a (damp) wash down. When choosing the cleaning solution make sure it is mild (gentle to skin and surfaces) and environmentally friendly. In general a regular household cleaner can be used.
- For cleaning the coated metal parts use a wet cloth with regular household cleaners.
- The disinfectant used for the wash down should be one approved for the purpose and listed by the DGHM (in the recommended dosage). Disinfectants and concentration listed by the Robert-Koch-Institute (the former Bundesgesundheitsamtes) should only be used in case of an epidemic according to the infection safety law and only on the orders of the appropriate health department.
- Despite the excellent mechanical resistance of the bed, scratches, markings, etc. which penetrate the coating should be resealed using a suitable medium to prevent the penetration of moisture. Contact BURMEIER or your specialized dealer with any questions.

- Do not use scouring agents, stainless steel cleaners, abrasive cleaning agents or scouring pads. These substances can damage the surface.

Notice:

Surface disinfectants based on aldehyde generally have the advantage of working on a large array of pathogens, have a relatively low protein error and are environmentally friendly. Its main disadvantage is the allergy-causing and irritation potential. Compounds on the basis of glucoprotamine do not have this disadvantage and are very effective, though mostly more expensive. Disinfectants on the basis of chlorine splitting combinations, with prolonged contact or in too high doses, can be corrosive to metals, plastics, rubber and other materials. In addition to this, the compounds have a high protein error, are irritants to the mucous membranes and are not environmentally friendly.

UMGANG MIT DESINFEKTIONSMITTEL

- Befolgen Sie die Gebrauchsanweisungen für die jeweiligen Produkte und deren Hersteller. Beachten Sie die exakte Dosierung! Wir empfehlen automatische Dosiergeräte.
- Setzen Sie die Lösung stets mit kaltem Wasser an, um schleimhautreizende Dämpfe zu vermeiden.
- Tragen Sie Handschuhe, um direkten Hautkontakt zu vermeiden.
- Bewahren Sie angesetzte Flächendesinfektionsmittellösungen nicht in offenen Gefäßen mit schwimmenden Reinigungslappen auf. Verschließen Sie die Gefäße!
- Benutzen Sie verschließbare Flaschen mit Pumpdosierspender für die Benetzung der Reinigungslappen.
- Lüften Sie den Raum nach durchgeführter Flächendesinfektion.
- Führen Sie eine Wischdesinfektion durch, keine Sprühdesinfektion! Bei einer Sprühdesinfektion wird ein großer Teil des Desinfektionsmittels als Sprühnebel freigesetzt und somit inhaliert.
- Darüber hinaus kommt dem Wischeffekt eine bedeutende Rolle zu.
- Verwenden Sie keinen Alkohol für größere Flächen.

CONTACT WITH DISINFECTANTS

- Follow the guidelines for each product and manufacturer. Observe the exact dosage! We recommend automatic dosage apparatus.
- Always mix the solution with cold water, to avoid vapors that aggravate the mucous membranes.
- Wear gloves to avoid direct skin contact.
- Do not store the mixed disinfectant in open containers with the cleaning rag inside. Close the container!
- Use closeable bottles with dosage pumps for wetting the cleaning rag.
- After finishing the surface disinfection ventilate the room.
- Use a wipe down disinfecting method, do not use a spray. Using the disinfectant as a spray causes the disinfectant to turn into a mist which could be inhaled.
- The wipe-down disinfection plays a major part.
- Do not use alcohol for larger areas.

Kapitel 6

Chapter 6

INSTANDHALTUNG

Gesetzliche Grundlagen

Betreiber von Pflegebetten sind gemäß der

- ◆ Medizinprodukte-Betreiberverordnung § 4 (Instandhaltung)
- ◆ Berufsgenossenschafts-Vorschrift DGUV A3 (Prüfung ortveränderlicher elektrischer Betriebsmittel in gewerblichem Einsatz)
- ◆ DIN EN 62353: 2015-10
Wiederholungsprüfungen ... von medizinischen elektrischen Geräten

dazu verpflichtet, den sicheren Zustand von Medizinprodukten über die gesamte Einsatzdauer zu bewahren. Hierzu gehören auch eine regelmäßig durchgeführte fachgerechte Wartung sowie regelmäßige Sicherheitsprüfungen.

Bei dem privaten Erwerb eines Lattenrostes (keine gewerbliche Nutzung) ist die regelmäßige Sicherheitsprüfung nicht verpflichtend, wird aber vom Hersteller empfohlen.

MAINTENANCE

Legal Principles

In accordance with:

- ◆ Medizinprodukte-Betreiberverordnung § 4 (Maintenance)
- ◆ Berufsgenossenschafts-Vorschrift DGUV A3 (Testing of mobile electrical equipment in industrial use)
- ◆ DIN EN 62353: 2015-10
Repeat testing ... of medical electrical equipment

Operators of nursing beds are obligated to keep medical products in a safe state throughout their entire service life. This also includes regularly carrying out expert maintenance as well as safety checks.

If a slatted frame is purchased for domestic use (not for commercial use), the regular safety inspection is not compulsory but is still recommended by the manufacturer.



**Wichtig!
Important!**

Hinweise für Betreiber

Dieser Lattenrost ist so konstruiert und gebaut, dass es über einen langen Zeitraum sicher funktionieren kann. Bei sachgemäßer Bedienung und Anwendung hat dieses Bett, eine zu erwartende Lebensdauer von 2 bis 8 Jahren. Die Lebensdauer richtet sich nach Einsatzbedingungen und -häufigkeit.



**Warnung!
Warning!**

Durch wiederholten Transport, Auf- und Abbau, unsachgemäßen Betrieb sowie Langzeiteinsatz ist es nicht auszuschließen, dass Beschädigungen, Defekte und Verschleißerscheinungen eintreten können. Diese Mängel können zu Gefährdungen führen, wenn sie nicht rechtzeitig erkannt und behoben werden.

Daher existieren gesetzliche Grundlagen zur Durchführung regelmäßiger Prüfungen, um den sicheren Zustand dieses Medizinproduktes dauerhaft zu gewährleisten.

Gemäß § 4 der Medizinprodukte-Betreiberverordnung obliegt dem Betreiber die Instandhaltung. Aus diesem Grunde sind nachfolgend beschriebene regelmäßige Inspektionen und Funktionskontrollen sowohl vom Betreiber als auch von den Anwendern vorzunehmen.

Weisen Sie die Anwender auf nachfolgende durchzuführende Prüfung hin.

DURCH DEN ANWENDER

Neben den regelmäßigen umfangreichen Prüfungen durch technisches Fachpersonal muss auch der normale Anwender (Pflegekraft, betreuende Angehörige usw.) in kürzeren, regelmäßigen Abständen, sowie vor jeder Neubelegung eine minimale Sicht- und Funktionsprüfung vornehmen.



**Warnung!
Warning!**

■ Besteht der Verdacht, dass eine Beschädigung oder Funktionsstörung vorliegt, ist der Lattenrost sofort außer Betrieb zu nehmen und vom Stromnetz zu trennen, bis ein Austausch oder eine Reparatur der schadhaften Teile erfolgt ist!

■ Wenden Sie sich für den Austausch oder eine Reparatur der schadhaften Teile an Ihren zuständigen Betreiber.

Empfehlung:

Alle elektrischen und mechanischen Komponenten einmal monatlich überprüfen. Zusätzlich das Netzkabel und das Handschalterkabel nach jeder aufgetretenen mechanischen Belastung und nach jedem Standortwechsel überprüfen.

Hierzu dient die folgende Checkliste auf **Seite 32**.

Notice for Operators

This slatted frame has been constructed and built to last safely for a long time. With appropriate operation and use, this bed has a life expectancy of 2 to 8 years. The life expectancy is based on the conditions and frequency of use.

Through repeated transport, assembly and disassembly, improper operation as well as long time use, it is possible that damage, defects and deterioration can occur. These deficiencies can lead to danger if they are not recognized and quickly fixed.

Because of this there are legal bases for the regular enforcement of tests to ensure the safe condition of this medical product.

According to § 4 of the Medizinprodukte-Betreiberverordnung operators are obliged to maintain the product. Because of this the following regular inspection and function controls are to be performed by the operator as well as the user.

Point out these necessary tests to the user.

BY THE USER

Along with the regular substantial tests by technically qualified personnel, the normal user (nurses, supporting relatives, etc.) must also perform a sight and function check at shorter, regular intervals, as well as before a new patient.

■ If damage or a malfunction is suspected, take the slatted frame out of service immediately and disconnect it from the power until an exchange or repair can be made!

■ Contact your operator regarding exchange or repair of faulty parts.

Recommendation:

All electrical and mechanical components should be tested monthly. The main power cable as well as the hand switch cable should be checked after every mechanical load and after every relocation.

For this purpose use the checklist on the following **page 33**.

Checkliste : Prüfprotokoll durch den Anwender

Prüfung		OK	Nicht OK	Fehlerbeschreibung
Sichtprüfung der elektrischen Komponenten				
Handscharter, -kabel	Beschädigung, Kabelverlegung			
Handscharter	Beschädigung, Folie			
Schaltnetzteil	Beschädigung, Kabelverlegung			
Sichtprüfung der mechanischen Komponenten				
Aufrichter, -aufnahmen	Beschädigung, Verformungen			
Bettgestell	Beschädigung, Verformungen			
Federholzplatten	Beschädigung, Splitterbildung			
Holzumbau	Beschädigung, Splitterbildung			
Liegeflächenrahmen	Beschädigung, Verformungen			
Seitengitterholme	Beschädigung, Splitterbildung			
Funktionsprüfung der elektrischen Komponenten				
Handscharter	Funktionstest, Sperrfunktion			
Zugentlastung, Verbindungskabel des Schaltnetzteils	Fester Sitz			
Funktionsprüfung der mechanischen Komponenten				
Notabsenkung der Rückenlehne	Test laut Gebrauchsanweisung			
Innensechskantschrauben	Fester Sitz			
Rändelschrauben	Fester Sitz			
Seitengitter	Sicheres Einrasten, Entriegeln			
Unterschenkellehne	Einrasten			
Zubehör (z.B. Aufrichter, Triangelgriff)	Befestigung, Beschädigung			
Unterschrift des Prüfers:	Ergebnis der Prüfung:			Datum:

Checklist: Test protocol by the user

Test	OK	Not OK	Defect description
Visual check of electrical components			
Hand switch and cable	Damage, Cable Routing		
Hand switch	Damage, Foil		
Power adapter unit	Damage, Cable Routing		
Visual check of mechanical components			
Trapeze pole/Socket	Damage, Deformation		
Bed frame	Damage, Deformation		
Spring wood slats	Damage, Splinters		
Bed box	Damage, Splinters		
Reclining surface frame	Damage, Deformation		
Side rail	Damage, Splinters		
Function test of electrical components			
Hand switch	Functiontest, Blocking function		
Strain relief, Main cable of power adapter	Tight fit		
Function test of mechanical components			
Emergency lowering of backrest	Test according to instruction manual		
Socket head cap screw	Tight fit		
Knurled screws	Tight fit		
Side rail	Safe locking/unlocking		
Lower leg rest	Latching		
Accessories (e.g. trapeze pole, trapeze)	Secure, Damage		
Signature of the tester:	Result of the test:		Date:

DURCH DEN BETREIBER

Der Betreiber dieses Lattenrostes ist nach MPBetreibV § 4 verpflichtet, bei jedem Neuaufbau, jeder Instandhaltung und im laufenden Betrieb regelmäßige Prüfungen durchzuführen, um den sicheren Zustand dieses Lattenrostes zu gewährleisten.

Diese Prüfungen sind im Rahmen der regelmäßigen Wartungsarbeiten je nach Einsatzbedingungen gemäß der MPBetreibV § 4 und von den Berufsgenossenschaften für ortveränderliche elektrische Betriebsmittel in gewerblichem Einsatz vorgeschriebenen Prüfungen nach DGUV A3 zu wiederholen.

- ◆ Halten Sie die Reihenfolge bei der Prüfung nach DIN EN 62353 ein:
 - I. Inspektion durch Besichtigung
 - II. Elektrische Messung
 - III. Funktionsprüfung
- ◆ Die Durchführung der Funktionsprüfung, und die Bewertung und Dokumentation der Prüfergebnisse darf gemäß MPBetreibV § 4 nur durch sachkundige Personen erfolgen, die die notwendigen Voraussetzungen und erforderlichen Mittel zur ordnungsgemäßen Ausführung besitzen.
- ◆ Die Durchführung der elektrischen Messung nach DIN EN 62353 darf bei Vorhandensein geeigneter Messmittel auch von einer elektrotechnisch unterwiesenen Person [im Sinne der DGUV A3] mit medizinischen und gerätespezifischen Zusatzkenntnissen erfolgen.
- ◆ Die Bewertung und Dokumentation der Prüfergebnisse darf nur durch eine Elektrofachkraft mit medizinischen und gerätespezifischen Zusatzkenntnissen erfolgen.
- ◆ Die Elektrische Messung umfasst nur eine Ableitstromprüfung des externen Schaltnetzteils, nicht des Lattenrostes selbst. Somit ist der Lattenrost nach einem Austausch des Schaltnetzteils gegen ein intaktes Schaltnetzteil sofort weiter betriebsbereit.
- ◆ BURMEIER bietet als Dienstleistung die Ableitstromprüfung des Schaltnetzteils an. Hierzu sind die Schaltnetzteile an BURMEIER zuschicken. Sie erhalten geprüfte Schaltnetzteile im Austausch zurück. Sprechen Sie uns für weitere Details hierzu an; Adresse siehe Seite 40.

BY THE OPERATOR

The operator of the slatted frame according to MPBetreibV § 4 is obligated with every new assembly, every maintenance and throughout the operation, to perform regular inspections, to ensure the safe condition of the slatted frame.

These tests are to be repeated during regular maintenance and depending on the use according to MPBetreibV § 4 and from the Directive of the German Employers Liability Insurance Association according to DGUV A3.

- ◆ Observe this sequence for the inspection according to DIN EN 62353:
 - I. Visual inspection
 - II. Electric Measurements
 - III. Function Test
- ◆ The performance of the function test as well as the rating and documentation of the test results can, according to MPBetreibV § 4 only be performed by experts with the appropriate knowledge, training and experience as well as the tools necessary to perform it according to the rules.
- ◆ The performance of electrical measurements according to DIN EN 62353 can, with availability of proper measuring equipment, also be performed by an electro-technically trained person [according to DGUV A3] with medical and appliance specific training.
- ◆ The assessment and documentation of the test results can only be performed by an expert with the corresponding knowledge, training and experience.
- ◆ Testing of the power adapter requires only measurement of the output. Thus, after replacing the power adapter with a new unit, the slatted frame can be put to use.
- ◆ BURMEIER offers power adapter testing as customer service. Send the power adapter back to BURMEIER and receive a tested replacement power adapter. Contact us for further details; Address see page 40.

ABLAUF EINER ARBEITSSTROMPRÜFUNG

TEST OF WORKING ELECTRIC CYCLE

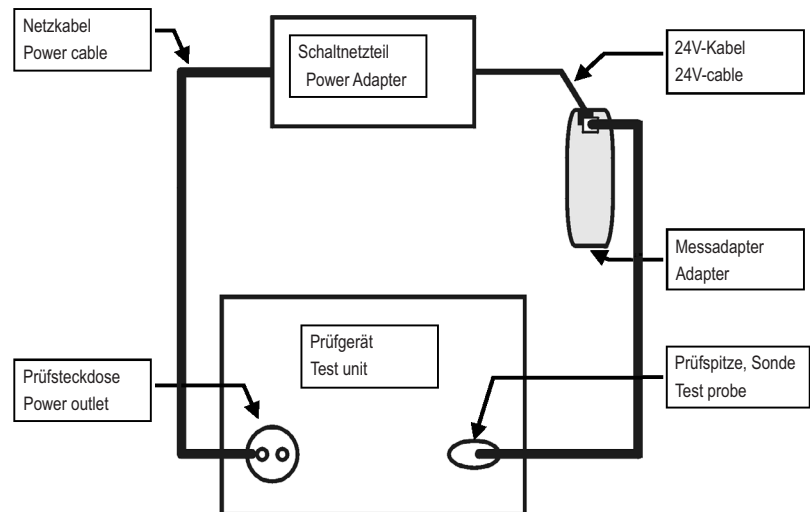
**Vorbereitung:**

- Ziehen Sie das Schaltnetzteil aus der Steckdose.
- Ziehen Sie das 24-Volt-Kabel des Schaltnetzteils aus der Anschlussbuchse.
- Stecken Sie den Stecker des 24-Volt-Kabels in den Messadapter (Sonderzubehör; auf Anfrage bei BURMEIER erhältlich).
- Verbinden Sie den Messadapter mit dem Anschluss "Prüfspitze, Sonde" o.ä. des Prüfgerätes.
- Stecken Sie den Netzstecker des Schaltnetzteils in die Prüfsteckdose des Prüfgerätes.

Prüfverfahren:

- Ableitstromprüfung: direkt oder Differenzstrom nach DIN EN 62353
- Führen Sie eine Ableitstromprüfung gemäß den Angaben des Prüfgeräteherstellers durch.

Grenzwert:

- Ableitstrom I Abl kleiner als 0,1 mA.

Prüfzyklus:

Wir empfehlen eine jährliche Inspektion und Funktionsprüfung. Wenn diese Prüfung bestanden wurde, genügt eine elektrische Messung alle zehn Jahre.

Unter nachweislicher Einhaltung der 2%-Fehlerquote (siehe auch DGUV A3: § 5, Tabelle 1B) kann der Prüfzyklus der Inspektion und Funktionsprüfung auf maximal zwei Jahre verlängert werden.



Warnung!
Warning!

Besteht der Verdacht, dass eine Beschädigung oder Funktionsstörung vorliegt, ist der Lattenrost sofort außer Betrieb zu nehmen und vom Stromnetz zu trennen, bis eine Reparatur oder ein Austausch der schadhaften Teile erfolgt ist!

Preparation:

- Unplug the power adapter from the wall socket.
- Unplug the 24 volt cable from the connecting socket.
- Plug the plug of the 24 volt cable in the adapter (extra accessory; request from BURMEIER).
- Connect the adapter with the test probe of the test unit.
- Plug the power plug of the power adapter into the power socket of the test unit.

Test method:

- Output power test: direct or differential according to DIN EN 62353
- Output power test according to the test unit manufacturers instructions.

Limit:

- Output power less than 0.1mA.

Test cycle:

We recommend a yearly visual inspection and performance check. If this checks was been ok, an electrical testing suffices every ten years.

If the 2% error quota (see DGUV A3: §5, table 1 B) is shown to have been observed, the test cycle for inspections and functional testing can be extended to a maximum of two years.

If damage or a function error is suspected take the slatted frame out of service immediately and disconnect it from the power until an exchange or repair can be made!

Die Prüfprotokoll-Vorlagen auf den **Seiten 36 und 37** sollten verwendet werden.



The test protocol draft on **pages 38 and 39** can be used.

Auftraggeber / med. Einrichtung / Praxis:					
Anschrift:					
Es wurde durchgeführt: <input type="checkbox"/> Wiederholungsprüfung		<input type="checkbox"/> Prüfung vor der Erst-Inbetriebnahme			
<input type="checkbox"/> _____		<input type="checkbox"/> Prüfung nach Reparatur/ Instandsetzung			
Geräteart: <input type="checkbox"/> Krankenhausbett	<input type="checkbox"/> Pflegebett	<input checked="" type="checkbox"/> Lattenrost	Schutzklasse: <input type="checkbox"/> I <input checked="" type="checkbox"/> II		
Bettenart: LIPPE IV		Inventarnummer:			
Standort:		Seriennummer:			
Nutzungsstufe (IEC60601-2-52): <input type="checkbox"/> 1 <input type="checkbox"/> 2 <input type="checkbox"/> 3 <input type="checkbox"/> 4 <input type="checkbox"/> 5					
Hersteller: Burmeier GmbH & Co. KG		Anwendungsteile: keine			
Verwendete Prüfgeräte (Typ/ Inventarnummer):		1.			
Klassifizierung nach MPG: Klasse I		2.			
I. Inspektion			ok	nicht ok	Mangelbeschreibung
Sichtprüfung der elektrischen Komponenten					
Aufkleber und Typenschilder	Vorhanden, lesbar				
Gehäuse des Schaltnetzteils	Beschädigung				
Gehäuse und Hubrohre der Motoren	Korrektur Sitz, Beschädigung				
Handschalter	Beschädigung, Folie				
Motoren-, Handschalter-, und Verbindungskabel	Beschädigung, Kabelverlegung				
Stecker/Steckerabdeckleiste des Steuergerätes	Vorhanden, korrekter Sitz				
Sichtprüfung der mechanischen Komponenten					
Aufkleber und Typenschilder	Vorhanden, lesbar				
Sichere Arbeitslast/Patientengewicht	Vorhanden, lesbar				
Aurichter., aufnahmen	Beschädigung, Verformungen				
Bettgestell	Beschädigung, Verformungen				
Federholzlatten	Beschädigung, Splitterbildung				
Laufrollen	Beschädigung				
Liegefläche	Beschädigung, Verformungen				
Holzumbau	Beschädigung, Splitterbildung				
Schweißnähte	Gerissene Schweißnähte				
Seitengitterholme	Beschädigung, Splitterbildung				
Rändelschrauben	Fester Sitz				
Verschleißteile, wie Gelenkpunkte	Beschädigung				
II. Elektrische Messung nach DIN EN 62353:2015-10 (Geräteableitstrom, direkt)					
Hierbei wie folgt vorgehen:			ok	nicht ok	Mangelbeschreibung
1. Schaltnetzteil in Prüfsteckdose des Messgerätes einstecken.					
2. Speziellen Kupplungsstecker in den Stecker des 24V-Verbindungskabels einstecken. Der Kupplungsstecker ist bei Burmeier erhältlich.					
3. Sonde des Messgerätes an den Kupplungsstecker anschließen.					
4. Messvorgang am Messgerät starten.					
	Grenzwert	Wert der Erstmessung	Aktueller Istwert		
Ergebnis: Bett SK II (Typ B)	0,1 mA	mA	mA		

III. Funktionsprüfung		ok	nicht ok	Mangelbeschreibung
Funktionsprüfung der elektrischen Komponenten				
Endlagenabschaltung der Motoren	Automatisches Abschalten			
Handschalter, Sperrfunktion	Test lt. Gebrauchsanweisung			
Motoren	Test, Unnormale Geräuschentwicklung			
Verlegung des Kabelbaums, Sitz der Stecker bzw. der Zugenlastungen	Sichere Verlegung, korrekter Sitz			
Zugenlastung des Verbindungskabels von Schaltnetzteil	Fester Sitz			
Funktionsprüfung der mechanischen Komponenten				
Gelenke und Drehpunkte	Leichtgängigkeit			
Haltegriff mit Gurtband	Sicherer Halt			
Laufrollen	Fahren und Bremsen			
Notabsenkung der Rückenlehne	Test lt. Gebrauchsanweisung			
Seitengitter	Sicheres Einrasten, sicherer Halt, Entriegeln			
Unterschenkellehne	Einrasten			
Zubehör (z. B. Aufrichter, Haltegriff)	Befestigung, Beschädigung, Eignung			
Ergebnis der Prüfung:				
Alle Werte im zulässigen Bereich: <input type="checkbox"/> ja <input type="checkbox"/> nein		Nächster Prüftermin:		
Die Prüfung wurde bestanden: <input type="checkbox"/> ja <input type="checkbox"/> nein				
Falls Prüfung nicht bestanden: <input type="checkbox"/> Defekt, Bett nicht verwenden! => Instandsetzung <input type="checkbox"/> Defekt, Bett nicht verwenden! => Aussonderung <input type="checkbox"/> Bett entspricht nicht den Sicherheitsvorgaben				
Prüfmarke wurde angebracht: <input type="checkbox"/> ja <input type="checkbox"/> nein				
Zu diesem Prüfprotokoll gehören:				
Bemerkungen:				
Gepprüft am:	Prüfer:	Unterschrift:		
Bewertet am:	Betreiber/ Fachkraft:	Unterschrift:		

Customer / med. Facility / practice:						
Address:						
Carried out: <input type="checkbox"/> Repeat inspection		<input type="checkbox"/> Inspection prior initial operation				
<input type="checkbox"/> _____		<input type="checkbox"/> Inspection following repairs / servicing				
Equipment type: <input type="checkbox"/> Hospital bed <input type="checkbox"/> Care bed <input checked="" type="checkbox"/> Slatted Frame	Protection classification: <input type="checkbox"/> I <input checked="" type="checkbox"/> II					
Bed type: LIPPE IV	Inventory Number:					
Location:	Serial Number:					
Grade level (IEC60601-2-52): <input type="checkbox"/> 1 <input type="checkbox"/> 2 <input type="checkbox"/> 3 <input type="checkbox"/> 4 <input type="checkbox"/> 5						
Manufacturer: Burmeier GmbH & Co. KG		User-specific: none				
Testing equipment used (Type / Inventory Number):		1.				
MPG Classification: Class I		2.				
I. Visual Inspection				OK	Not OK	Defect Description
Visual inspection of the electrical components						
Stickers and type plates	Presence, legible					
Housing of power adapter unit / Power adapter	Damage					
Motor housing and lifting rods of motors	Correct position, Damage					
Hand switch	Damage, Foil intact					
Motor-, hand switch- and main cables	Damage, Routing					
Plug and plug covering strip of control unit	Available, Correct position					
Visual inspection of the mechanical components						
Stickers and type plates	Presence, legible					
Safe working load / patient weight	Presence, legible					
Trapeze pole/socket	Damage, Deformation					
Bed frame	Damage, Deformation					
Spring wood slats	Damage, Splinters					
Castors	Damage					
Reclining surface	Damage, Deformation					
Wooden boards	Damage, Splinters					
Welded seams	Split welded seams					
Side rail	Damage, Splinters					
Knurled screws	Tight fit					
Wearing parts such as joints	Damage					
II. Electric measurements according to DIN EN 62353:2015-10 (leakage current, direct)						
Proceed as follow:				OK	Not OK	Defect Description
1. Plug the power adapter into the test socket on the measuring instrument.						
2. Insert the plug of the 24 volt cable into the special adapter (extra accessory; request from BURMEIER).						
3. Connect the special adapter with the test probe of the test unit.						
4. Start procedures with the measuring instrument						
	Limit Value	Value of first measurement	Current actual value			
Result: Bed SK II (Type B)	0,1 mA	mA	mA			

III. Performance check		OK	Not OK	Defect Description
Performance check of the electrical components				
Motion limit switching of the motors	Automatic cut-off			
Hand switch, blocking functions	Test according to instructions for use			
Drive motors	Text, Abnormal Noise Development			
Strain relief and security of routing the cable	Secure, Correct position			
Strain relief for power adapter cable	Secure hold			
Performance check of the mechanical components				
Joints and pivots	Smooth operation			
Trapeze with belt strap	Secure hold			
Castors	Drive and brake			
Emergency lowering of the backrest	Test according to instructions for use			
Side rail	Safe locking / Secure hold / Safe unlocking			
Lower leg rest	Latching			
Accessories (e. g. trapeze pole, trapeze)	Secure, Damage, Suitability			
Result of the inspection:				
All values within permissible range: <input type="checkbox"/> yes <input type="checkbox"/> no		Next inspection date:		
Inspection passed: <input type="checkbox"/> yes <input type="checkbox"/> no				
If inspection was not passed: <input type="checkbox"/> Defective, do not use the bed! => Repair <input type="checkbox"/> Defective, do not use the bed! => Take out of Service <input type="checkbox"/> Bed does not meet the safety standards				
Test approval sticker applied: <input type="checkbox"/> yes <input type="checkbox"/> no				
Part of this inspection report:				
Comments:				
Inspected on:	Inspector:	Signature:		
Evaluated on:	Operator / Expert:	Signature:		

BURMEIER GmbH & Co KG		
Pivitsheider Straße 270 D - 32791 LAGE ☎ + 49 - 05232 - 9841 - 0		
Model	LIPPE IV	
Type	123456	
Serie	11 - 2002 - 123456	

Modell	Bettenmodell
Type	Artikelnummer
Serie	Seriennummer

Model	Bed model
Type	Item Number
Serial	Serial Number

ERSATZTEILE

Die entsprechenden Ersatzteile sind unter Angabe der Artikel-, Auftrags- und Seriennummer bei BURMEIER erhältlich. Die notwendigen Angaben entnehmen Sie bitte dem Typenschild, das sich kopfseitig am Liegeflächenrahmen befindet.

HERSTELLERANSCHRIFT

Um Funktionssicherheit und Garantieansprüche zu erhalten, dürfen nur BURMEIER Original-Ersatzteile verwendet werden!

Für Ersatzteilbestellungen, Kundendienstanforderungen und bei weiteren Fragen wenden Sie sich bitte an:

Burmeier GmbH & Co. KG
(Ein Unternehmen der Stieglmeyer-Gruppe)

Pivitsheider Straße 270
32791 Lage/Lippe
Tel.: 0 52 32 / 98 41- 0
Fax: 0 52 32 / 98 41- 41
Email: auftrags-zentrum@burmeier.de

SPARE PARTS

The corresponding replacement parts can be obtained from BURMEIER by specifying the item number, the order number and the serial number. The necessary details are found on the type plate under the cross tubing of the reclining surface frame.

MANUFACTURER'S ADDRESS

In order to maintain operational safety and the right to claim under warranty, only original BURMEIER replacement parts may be used!

For ordering replacement parts, customer service requests and other questions, please contact:

Burmeier GmbH & Co. KG
(A subsidiary of the Stieglmeyer Group)

Pivitsheider Strasse 270
32791 Lage/Lippe, Germany
Phone: ++49 52 32 / 98 41-0
Telefax: ++49 52 32 / 98 41-41
Email: auftrags-zentrum@burmeier.de

AUSTAUSCH ELEKTRISCHER KOMPONENTEN



Gefahr!
Danger!

Lebensgefahr durch elektrischen Stromschlag!

- Ziehen Sie vor Beginn der Arbeiten den Netzstecker aus der Steckdose!
- Arbeiten an der elektrischen Ausrüstung dürfen nur vom Kundendienst, vom Antriebshersteller oder von qualifiziertem und befugtem Elektrofachpersonal unter Berücksichtigung aller maßgeblichen VDE-Vorschriften und Sicherheitsbestimmungen durchgeführt werden!



Warnung!
Warning!

- Führen Sie den Ausbau der Antriebsmotoren nur in der Grundstellung (waagerechte Liegeposition) durch, anderenfalls besteht Quetschgefahr durch abstürzende Liegeflächenteile.
- Alle Antriebskomponenten sind wartungsfrei und dürfen nicht geöffnet werden. Im Falle einer Funktionsstörung ist immer die entsprechende Komponente komplett auszutauschen!

REPLACEMENT OF ELECTRICAL COMPONENTS

Dangerous voltage, electric shock possible

- Before doing any work unplug the main power cable from the wall socket!
- Any work on the electrical equipment may only be performed by customer service, the motor manufacturer or qualified and authorized electricians under consideration of the applicable VDE rules and safety guidelines!

- Only dismantle the drive motors when the reclining surface is in the horizontal position, otherwise there is the risk of being injured by falling parts of the mattress base.
- All the drive components are maintenancefree and must not be opened. In the event of a malfunction, the corresponding components should always be replaced in full!

Austausch des Handschalters

- ☞ Ziehen Sie den Netzstecker aus der Steckdose.
- ☞ Ziehen Sie den Stecker am Ende des Spiralkabels des Handschalters aus der Buchse unter der Liegefläche.
- ☞ Verlegen Sie das Kabel des neuen Handschalters so, dass das Kabel nicht durch bewegliche Teile des Bettes beschädigt werden kann.
- ☞ Stecken Sie den Stecker am Ende des Spiralkabels des neuen Handschalters in die Buchse des Handschalters.
Achten Sie darauf, dass der O-Dichtring am Stecker nicht beschädigt ist; anderenfalls ist diese Steckverbindung nicht gegen Feuchtigkeit geschützt.
- ☞ Führen Sie nach dem Austausch einen Funktionstest der elektrischen Verstellungen durch!

Austausch des Schaltnetzteils

- ☞ Um an dem Schaltnetzteil eine elektrische Messung durchzuführen, lässt sich diese vom Bett entnehmen. Das Bett kann trotzdem weiter belegt bleiben.
- ☞ Ziehen Sie den Netzstecker aus der Steckdose.
- ☞ Ziehen Sie den Stecker des 24V-Verbindungskabels aus der Buchse am Kopfteil.
- ☞ Stecken Sie den Stecker des neuen Schaltnetzteils in die Anschlussbuchse.
- ☞ Achten Sie beim Verlegen der Kabel darauf, dass diese nicht durch bewegliche Teile des Bettes gefährdet bzw. überfahren werden können.
- ☞ Führen Sie nach dem Austausch einen Funktionstest der elektrischen Verstellungen durch!

Exchange of the Hand switch

- ☞ Unplug the power plug from the wall socket.
- ☞ Unplug the plug at the end of the spiral cable of the hand switch from the connector underneath the reclining surface.
- ☞ Lay the cable of the new hand switch so that it cannot be damaged by moving parts of the bed.
- ☞ Insert the plug at the end of the spiral cable of the new hand switch into the connector of the hand switch.
Take care that the O-ring on the plug is not damaged, otherwise the connection may not be moisture-proof.
- ☞ Carry out a function test of the electrical adjustments after the exchange.

Exchange of the power adapter

- ☞ To perform electrical tests the power adapter can be removed from the bed. The bed can remain occupied.
- ☞ Unplug the power cable from the wall socket.
- ☞ Unplug the plug of the 24-Volt connecting cable from the connecting socket at the head section.
- ☞ Connect the plug of the new power adapter into the connecting socket.
- ☞ Take care when laying the cable that it will not be damaged by moving parts or be run over.
- ☞ Carry out a function test of the electrical adjustments after the exchange.

Kapitel 7**Chapter 7****FEHLERBEHEBUNG**

Die folgende Tabelle auf Seite 42 bietet Hilfen bei der Behebung von Funktionsstörungen:

Treten Funktionsstörungen während des Betriebs auf, die der Anwender nicht mit Hilfe der Störungsabhilfetabelle lösen kann, so ist das Fachpersonal für Instandhaltung und Reparatur des zuständigen Betreibers zu informieren.



Warnung!
Warning!

Der Anwender darf auf **gar keinen Fall** versuchen, Defekte an den elektrischen Komponenten selber zu beheben!

TROUBLESHOOTING

The following table on page 43 is a guide to rectifying common malfunctions:

If a function fault is detected during operation, which the user cannot rectify with the use of the trouble-shooting table aid, the specialized staff for maintenance and repair of the appropriate owner is to be called.

The user may **under no circumstances** try to eliminate defects at the electrical equipment!



**Gefahr!
Danger!**

Lebensgefahr durch elektrischen Stromschlag!

Arbeiten an dem elektrischen Antriebssystem dürfen nur vom Kundendienst, vom Antriebshersteller oder von qualifiziertem und befugtem Elektrofachpersonal unter Berücksichtigung aller maßgeblichen VDE-Vorschriften und Sicherheitsbestimmungen durchgeführt werden!

Dangerous voltage, electric shock possible!

Any work on the electrical equipment may only be performed by service personnel, the motor manufacturer or qualified and authorized electricians as required by the applicable VDE rules and safety guidelines!

Störungsabhilfetabelle

Problem	Mögliche Ursachen	Lösung
Handscharter/ Antriebssystem ohne Funktion	<ul style="list-style-type: none"> ■ Stecker vom Handscharter nicht richtig eingesteckt ■ Trafostecker (24 Volt) nicht richtig eingesteckt ■ Handscharter oder Antriebssystem defekt ■ Funktionen auf Handscharter gesperrt 	<ul style="list-style-type: none"> ☞ Steckverbindung prüfen ☞ Trafostecker fest in die Anschlussbuche pressen ☞ Informieren Sie Ihren Betreiber zwecks Reparatur ☞ Funktionen freigeben (siehe Seite 20)
Grüne Leuchtdiode auf Schaltnetzteil leuchtet nicht und Antriebssystem ohne Funktion	<ul style="list-style-type: none"> ■ Netzstecker nicht richtig eingesteckt ■ Steckdose ohne Spannung ■ Schaltnetzteil defekt 	<ul style="list-style-type: none"> ☞ Netzstecker einstecken ☞ Steckdose/ Sicherungskasten prüfen ☞ Schaltnetzteil austauschen; informieren Sie Ihren Betreiber zwecks Reparatur
Grüne Leuchtdiode leuchtet ständig, gelbe Leuchtdiode im Schaltnetzteil leuchtet nicht wenn man eine Taste am Handscharter drückt	<ul style="list-style-type: none"> ■ Handscharter defekt ■ Stecker (24 Volt) nicht richtig eingesteckt ■ Funktionen auf Handscharter gesperrt 	<ul style="list-style-type: none"> ☞ Handscharter austauschen ☞ Steckverbindungen prüfen ☞ Funktionen freigeben (siehe Seite 20)
Antriebe laufen nur in einer Richtung	<ul style="list-style-type: none"> ■ Handscharter oder Antrieb defekt 	<ul style="list-style-type: none"> ☞ Informieren Sie Ihren Betreiber zwecks Reparatur
Antriebe stoppen nach längerer Verstellzeit plötzlich	<ul style="list-style-type: none"> ■ Thermoscharter im Schaltnetzteil wurde ausgelöst 	<ul style="list-style-type: none"> ☞ Mindestpause beachten (siehe Seite 19) ☞ Schaltnetzteil austauschen; informieren Sie Ihren Betreiber zwecks Reparatur

Troubleshooting table aid

Problem	Possible causes	Solution
Hand switch / drive system not functioning	<ul style="list-style-type: none"> ■ Hand switch plug not properly connected ■ Transformer plug (24 volt) not properly connected ■ Hand switch or drive system defective ■ Functions are blocked on hand switch 	<ul style="list-style-type: none"> ☞ Test the plug connection ☞ Plug the transformer plug into the connection socket ☞ Inform your operator about necessary repairs ☞ Unlock functions (see page 20)
Green LED on power adapter not lit and drive systems are without function	<ul style="list-style-type: none"> ■ Power cable not properly connected ■ Wall socket without power ■ Power adapter defective 	<ul style="list-style-type: none"> ☞ Plug in the power cable properly ☞ Test the wall socket and fuse box ☞ Exchange the power adapter; inform your operator about necessary repairs
Green LED on power adapter lit continuously, yellow LED not lit when any hand switch button is pushed	<ul style="list-style-type: none"> ■ Hand switch is defective ■ Transformer plug (24 volt) not properly connected ■ Functions are locked on hand switch 	<ul style="list-style-type: none"> ☞ Exchange the hand switch ☞ Test the plug connection ☞ Unlock the functions (see page 20)
Drives operate in one direction only	<ul style="list-style-type: none"> ■ Hand switch or drive system is defective 	<ul style="list-style-type: none"> ☞ Inform your operator about necessary repairs
Drives stop suddenly after prolonged adjustment times	<ul style="list-style-type: none"> ■ Heat switch in power adapter has been activated 	<ul style="list-style-type: none"> ☞ Too short minimum pause (see page 19) ☞ Exchange the power adapter; inform your operator about necessary repairs

An dem Lattenrost darf ausschließlich Original BURMEIER Zubehör verwendet werden. Bei Verwendung anderer Zubehörteile übernehmen wir für daraus resultierende Unfälle, Defekte und Gefährdungen keinerlei Haftung.

Only the Original BURMEIER accessories may be used. If other accessories are used, we can not be liable for any resulting injuries, defects and dangers.



Warnung!
Warning!

Bei Einsatz von Seitengittern, Infusionsständern usw. an elektrisch verstellbaren Betten unbedingt beachten:

Durch Anordnung dieser Zubehörteile dürfen beim Verstellen von Rücken- und Beinlehne keine Quetsch- oder Scherstellen für den Patienten entstehen. Falls dieses nicht gewährleistet werden kann, muss der Anwender die Verstellung der Rücken- und Beinlehne durch den Patienten sicher unterbinden. Sperren Sie hierzu den Handschalter.

► Bringen Sie hierzu den Handschalter außerhalb seiner Reichweite an (z. B. am Fußende), oder sperren Sie die Verstellmöglichkeiten am Handschalter.

When using side rail, drip/I.V., etc. with electrically adjustable beds, please note:

Make sure that the arrangement of accessories does not produce any crush or shearing zones for the patient when the back and leg rests are adjusted. If this cannot be ensured, the user must safely prevent the patient from adjusting the back- and leg rest. For this, lock the hand switch.

► To do so, attach the hand switch out of reach (e.g. at the foot end of the bed), or lock hand switch adjustments.

ANFORDERUNGEN AN DIE MATRATZE

Grundlegende Abmessungen:

Länge x Breite = Rahmenmaß

10 - 18 cm	Dicke/Höhe
min. 35 kg/m ³	Raumgewicht des Schaumstoffs
min. 4,2kPa	Stauchhärte

Zu beachtende Normen:
DIN 13014
DIN 597 Teil 1 und 2

REQUIREMENTS OF THE MATTRESS

Basic dimensions:

Length x Width = Frame size

Thickness/Height

Volume density of foamed material

Compression load deflection

Norms to be observed:

DIN 13014

DIN 597 Section 1 and 2

ABMESSUNGEN UND GEWICHTE

Montierter Lattenrost:

72 kg	Gesamtgewicht (Größe 200 x 90 cm)
200 kg	Sichere Arbeitslast
165 kg	Patientengewicht, max.

Zerlegtes Bett:

34 kg	Liegeflächenrahmen
32 kg	Untergestell
6 kg	Aufrichter und Triangelgriff

BESONDERE MERKMALE

- ◆ Elektrische Höhenverstellung der Liegefläche von ca. 29 bis 74 cm.
- ◆ Elektrische Verstellung der Rückenlehne von 0° bis ca. 70°.
- ◆ Elektrische Verstellung der Oberschenkel- lehne von 0° bis ca. 40°.
- ◆ Liegeflächen unterschiedlicher Größe, vierge- teilt (siehe Seite 5).
- ◆ Vorrichtung für einsteckbaren Aufrichter mit Triangelgriff (Zubehör).

ELEKTRISCHE DATEN

Schaltnetzteil

SMPS 6 EU	Typ
AC 230 V, ± 10 %, 50 Hz	Eingangsspannung
AC 0,8 A	max. Stromaufnahme
DC 24 V	Ausgangsspannung
max. DC 4,6 A	Ausgangsstrom
Aussetzbetrieb (AB) 2 min EIN / 18 min AUS	Einschaltdauer
	Klassifikation, Schutzklasse II, Typ B, MPG Eingruppierung Klasse I, nicht für Anwendung in explosionsfähigen Atmosphären

Handschalter mit Sperrfunktion

Linak HL 74	Typ
IP X4	Schutzart

MEASUREMENTS AND DIMENSIONS

Assembled slatted frame:

Total weight (size 200 x 90 cm)
Safe load
Patient weight, max.

Disassembled bed:

Reclining surface frame
Base frame
Trapeze pole with trapeze handle

SPECIAL FEATURES

- ◆ Electrical height adjustment of the reclining surface from about 29 to 74 cm.
- ◆ Electrical adjustment of the backrest from 0° to about 70°.
- ◆ Electrical adjustment of the leg rest from 0° to about 40°.
- ◆ Reclining surfaces in various sizes, divided into four areas (see page 5).
- ◆ Trapeze pole with trapeze handle available (accessories).

ELECTRICAL DATA

Control unit

Type
Input Voltage
Max Amps
Output Volts
Output Amps
Operating time
Classification, Protection class II, Type B, MPG classification Class I, not for use in explosive atmospheres.

Hand switch with locking function

Type
Protection

Motoren Liegefläche-Höhe

Linak LA 27	Typ
6000 N / 470 mm / 250 mm	Kraft / Einbaumaß / Hub
DC 24 V	Eingangsspannung
AB: 2 Min EIN / 18 Min AUS	Einschaltdauer
IP 54	Schutzart

Motor Rückenlehne

Linak LA 27	Typ
3500 N / 320 mm / 110 mm	Kraft / Einbaumaß / Hub
DC 24 V	Eingangsspannung
AB: 2 Min EIN / 18 Min	Einschaltdauer
IP 54	Schutzart

Motor Oberschenkellehne

Linak LA 27	Typ
2500 N / 270 mm / 60 mm	Kraft / Einbaumaß / Hub
DC 24 V	Eingangsspannung
AB: 2 Min EIN / 18 Min AUS	Einschaltdauer
IP 54	Schutzart

Motors for reclining surface height adjustment

Type
Power / Size / Lift
Input Voltage
Operating Time
Protection

Motor for backrest

Type
Power / Size / Lift
Input Voltage
Operating Time
Protection

Motor for thigh rest

Type
Power / Size / Lift
Input Voltage
Operating Time
Protection

Erklärung verwendeter Bildzeichen:



◆ Gerät mit Anwendungsteil vom Typ B gemäß IEC 601-1 (Besonderer Schutz gegen elektrischen Schlag)



◆ Gerät der Schutzklasse II, schutzisoliert



◆ Transformator mit thermischen Sicherungselement



◆ Sicherheitstransformator nach VDE 0551



◆ Achtung! Gebrauchsanweisung beachten

IP 54

◆ Schutz der elektrischen Ausstattung vor Staubablagerung im Inneren und vor Spritzwasser von allen Seiten

IP 64

◆ Staubdichter Schutz der elektrischen Ausstattung im Inneren und Schutz vor Spritzwasser von allen Seiten



◆ Konformitätskennzeichen nach der Medizinprodukte-Richtlinie 93/42 EWG



◆ Sichere Arbeitslast



◆ Zulässiges Patientengewicht

Explanation of Icons:

◆ Unit with Type B application according to IEC 601-1

(Special protection against electric shock)

◆ Protection Class II device, double insulation

◆ Transformer with thermal fuse block

◆ Safety transformer in accordance with VDE 05510

◆ Caution! Consult instruction manual

◆ The electrical equipment offers protection from internal dust deposits and is splash-proof from all sides

◆ The electrical equipment is dust-proof from internal dust deposits and is splash-proof from all sides

◆ Conformity mark in accordance with Medical Products directive 93/42 EWG

◆ Safety weight load

◆ Permitted patient weight

UMGEBUNGSBEDINGUNGEN**AMBIENT CONDITIONS**

max. 48 dB (A)

Geräuschentwicklung bei Verstellung**Noise level during motor adjustments**

Nachfolgend genannte Umgebungsbedingungen müssen eingehalten werden:

The ambient conditions stated below must be observed:

Bei Lagerung:**In storage:**

min. + 5° C max. + 50° C
min. 50 % max. 70 %

Lagertemperatur
Relative Luftfeuchte

Storage temperature
Relative humidity

Bei Betrieb:**In operation:**

min. + 10° C max. + 40° C
min. 20 % max. 90 % nicht kondensierend
min. 700 hPa max. 1060 hPa

Umgebungstemperatur
Relative Luftfeuchte
Luftdruck

Ambient temperature
Relative humidity
Air pressure

**ANGEWENDETE NORMEN /
RICHTLINIEN****APPLIED STANDARDS AND
GUIDELINES**

EN 14971 : 2013-04	Risikomanagement für Medizinprodukte
EN 60601-1 : 2007-07	Sicherheit für medizinische elektrische Geräte
EN 60601-1-2 : 2007-12	Elektromagnetische Verträglichkeit
DIN EN 60601-1-6 : 2010-10	Medizinische elektrische Geräte: Gebrauchstauglichkeit
DIN EN 60601-1-11 : 2010-10	Medizinische elektrische Geräte – Anforderungen an medizinische elektrische Geräte und medizinische elektrische Systeme für die medizinische Versorgung in häuslicher Umgebung
DIN EN 60601-2-52 : 2010-12	Besondere Festlegungen für die Sicherheit einschließlich wesentlicher Leistungsmerkmale von medizinischen Betten
IEC 60601-1-2-52 : 2009-12	Medical electrical equipment: Particular requirements for the basic safety and essential performance of medical beds

Risk analysis for medical devices
Safety for electromedical equipment
Electromagnetic compatibility
Medical electrical equipment: with fitness for use
Medical electrical equipment – Requirements for medical electrical equipment and medical electrical systems used in the home healthcare environment
Particular requirements for the safety and essential performance of medical beds
Medical electrical equipment: Particular requirements for the basic safety and essential performance of medical beds



ENTSORGUNGSHINWEISE

DISPOSAL INSTRUCTIONS

- ◆ Dieser Lattenrost ist - sofern elektrisch verstellbar - als gewerblich genutztes Elektrogerät (b2b) eingestuft gemäß WEEE-Richtlinie 2002/96/EG (Elektro-Gesetz).
- ◆ Ausgetauschte elektrische Komponenten (Antriebe, Steuergeräte, Handschalter, usw.) dieser Lattenroste sind wie Elektroschrott gemäß WEEE-Richtlinie zu behandeln und fachgerecht zu entsorgen.
- ◆ Bei Lattenrosten, die nach dem 13.08.2005 in Verkehr gebracht wurden (siehe Angabe "Serie" auf dem Typenschild am Kopfende), ist der Betreiber gesetzlich verpflichtet, deren elektrische Komponenten zur Entsorgung nicht in kommunale Sammelstellen zu geben, sondern direkt an den Hersteller zu schicken. BURMEIER und seine Service- und Vertriebspartner nehmen diese Teile zurück.
- ◆ Für diese Rücknahmen gelten unsere Allgemeinen Geschäftsbedingungen.
- ◆ Nicht mehr verwendbare ausgebaute einzelne Akkus sind fachgerecht gemäß Batterieverordnung zu entsorgen und gehören nicht in den Hausmüll.
- ◆ Bei allen zu entsorgenden Komponenten ist vom Betreiber sicher zu stellen, dass diese nicht infektiös/ kontaminiert sind.
- ◆ Im Falle einer Verschrottung des Lattenrostes sind die verwendeten Kunststoff- und Metallteile getrennt und fachgerecht zu entsorgen.
- ◆ Eventuell vorhandene Gasfedern stehen unter hohem Druck! Sie sind vor Entsorgung gemäß Herstellerangabe drucklos zu machen. Diese Angaben erhalten Sie auf Anfrage bei den Gasfeder-Herstellern (siehe Typenschild).
- ◆ Evtl. vorhandenen Gasfedern und Hydraulikeinheiten bestehen überwiegend aus Metall und Kunststoff. Vor der Entsorgung nach Herstellerangabe ist das enthaltene Öl abzulassen und fachgerecht zu entsorgen.
- ◆ Wenden Sie sich bei Rückfragen an Ihre örtlichen Kommunen, Entsorgungsunternehmen oder an unsere Serviceabteilung.

- ◆ This slatted frame is - if electrically adjustable - classified as a commercially used electric appliance (b2b) in accordance with WEEE-Guidelines 2002/96/EG (Electronics Law).
- ◆ Exchanged electronic components (drives, control unit, hand switch, etc.) of these slatted frame are considered electronic scrap and must be disposed of according to the WEEE-Guidelines.
- ◆ With slatted frames that came into use after August 13, 2005 (see designation "Serial" on the type label at the head of the bed), the operator is required to not dispose of the electrical components in the municipal waste area, but to send them directly to the manufacturer. BURMEIER and their service and sales partners will take these parts back.
- ◆ Our general terms and conditions apply for this redemption.
- ◆ No longer useable rechargeable batteries have to be disposed of according to regulations and do not belong in the house garbage.
- ◆ With all disposed components the owner must make sure that they are not infectious or contaminated.
- ◆ In the event that the slatted frame must be scrapped, the plastic and metal parts used must be disposed of separately, following the proper disposal procedure.
- ◆ Pneumatic springs are under high pressure! Before disposal they have to be depressurized. Please contact the manufacturer of the device on how to depressurize them (see type plate).
- ◆ Hydraulic units are made up of mostly metal and plastic. Before disposing according to manufacturer guidelines the oil has to be drained and disposed of properly.
- ◆ Contact your local community, disposal facility or our service department with any questions.

EG-KONFORMITÄTSERKLÄRUNG

Hiermit erklären wir,

Burmeier GmbH & Co. KG
Pivitsheider Straße 270
D-32791 Lage / Lippe

in alleiniger Verantwortung als Hersteller, dass das nachfolgend bezeichnete Erzeugnis:

Lattenrost LIPPE IV

in der Ausführung den Bestimmungen der EG Richtlinie 93/42/EWG für Medizinprodukte zuletzt geändert durch Richtlinie 2007/47/EG vom 5. September 2007 entspricht. Es ist als aktives Medizinprodukt der Klasse I eingestuft.

Die technischen Unterlagen hierzu sind beim Sicherheitsbeauftragten des Herstellers hinterlegt.

Zur Bewertung der Richtlinien-Konformität wurden alle anwendbaren Teile folgender Normen herangezogen:

Harmonisierte Normen:

- EN 14971 : 2013-04 Risikomanagement für Medizinprodukte
- EN 60601-1 : 2007-07 Sicherheit für medizinische elektrische Geräte
- EN 60601-1-2 : 2007-12 Elektromagnetische Verträglichkeit
- DIN EN 60601-1-6 : 2010-10 Medizinische elektrische Geräte: Gebrauchstauglichkeit
- DIN EN 60601-1-11 : 2010-10 Medizinische elektrische Geräte – Anforderungen an medizinische elektrische Geräte und medizinische elektrische Systeme für die medizinische Versorgung in häuslicher Umgebung
- DIN EN 60601-2-52 : 2010-12 Besondere Festlegungen für die Sicherheit einschließlich wesentlicher Leistungsmerkmale von medizinischen Betten

Internationale Normen:

- IEC 60601-1-2-52 : 2009-12 Medical electrical equipment: Particular requirements for the basic safety and essential performance of medical beds

Lage, den 2015-05-28



(Kampisiulis Kemmler)
(Geschäftsleitung)

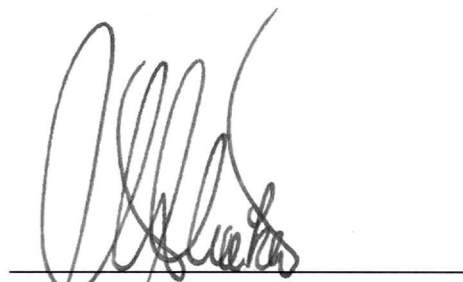

(Rekemeier)
(Geschäftsleitung)

EC-DECLARATION OF CONFORMITY

We,

Burmeier GmbH & Co. KG
Pivitsheider Strasse 270
32791 Lage / Lippe
Germany

hereby declare under sole responsibility as the manufacturer that the product model named below:

Slatted frame LIPPE IV

in the version submitted complies with the regulations of the EC Directive 93/42/EEC for Medical Devices, last amended by Directive 2007/47/EC dated 5 September 2007. It is categorised as a Class I active medical device.

The relevant technical documentation is kept by the manufacturer's safety representative.

To evaluate the conformity to the Directives, all applicable parts of the following standards were referred to:

complies with the regulations of EC Guidelines 93/42/EEC for medical products and fulfills all additional safety requirements by the Highest State Authority from May 22, 2001 for care beds.

Harmonised standards:

- EN 14971 : 2013-04 Risk analysis for medical devices
- EN 60601-1 : 2007-07 Safety for electromedical equipment
- EN 60601-1-2 : 2007-12 Electromagnetic compatibility
- DIN EN 60601-1-6 : 2010-10 Medical electrical equipment: with fitness for use
- DIN EN 60601-1-11 : 2010-10 Medical electrical equipment – Requirements for medical electrical equipment and medical electrical systems used in the home healthcare environment
- DIN EN 60601-2-52 : 2010-12 Particular requirements for the safety and essential performance of medical beds

International standards:

- IEC 60601-1-2-52 : 2009-12 Medical electrical equipment: Particular requirements for the basic safety and essential performance of medical beds

Lage, 2015-05-28

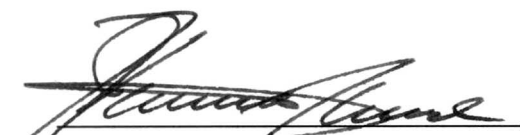
 (Kampisiulis Kemmler)
 (Management)

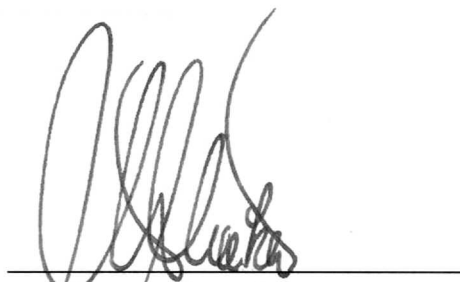
 (Rekemeier)
 (Management)

Herausgegeben von:

Burmeier GmbH & Co. KG
(Ein Unternehmen der Stieglmeyer-Gruppe)
Pivitsheider Straße 270
D-32791 Lage/Lippe
Telefon 0 52 32 / 98 41- 0
Telefax 0 52 32 / 98 41- 41
Internet www.burmeier.de
Email
auftrags-zentrum@burmeier.de

Nachdruck, auch auszugsweise,
nur mit vorheriger schriftlicher Genehmigung
des Herausgebers!

Alle Rechte vorbehalten.
Technische Änderungen vorbehalten!

Published by:

Burmeier GmbH & Co. KG
(A subsidiary of the Stieglmeyer Group)
Pivitsheider Strasse 270
32791 Lage/Lippe, Germany
Phone ++49 52 32 / 98 41- 0
Telefax ++49 52 32 / 98 41- 41
Internet www.burmeier.de
Email
auftrags-zentrum@burmeier.de

No part of this manual may be reproduced with-
out the prior written permission of the publisher!

All rights reserved.
Subject to technical changes!



Stand: 2016.05.18

Updated: 2016.05.18